

Tsubaki kæder & tilbehør

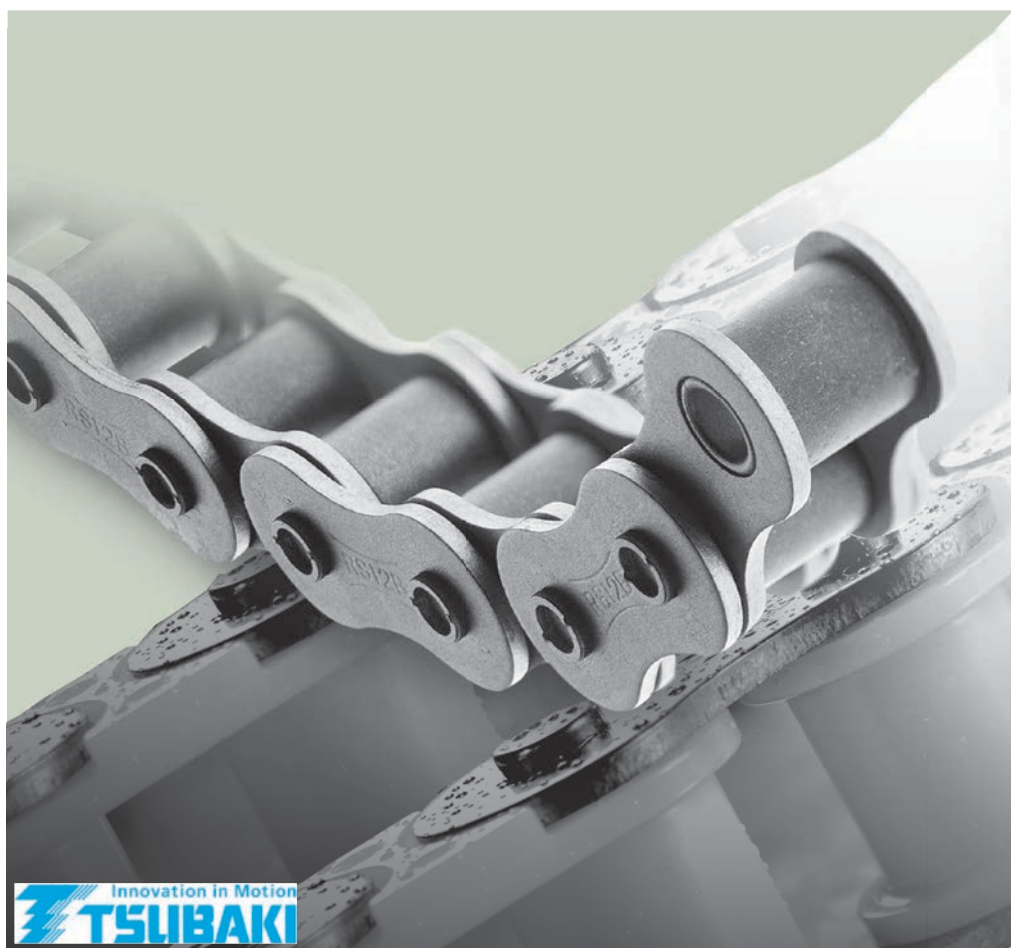

Tsubaki kæder nu hos Brd. Klee

Tsubaki er verdens største producent af kvalitetskæder, og alle kæder som sælges i Europa produceres i Japan (95 %) eller USA (5 %). Tsubaki har stor fokus på kvalitet, og al metal til metal-kæder produceres i Japan ud fra Tsubakis egne formler. Yderligere bearbejdning foregår in-house hos Tsubaki.

Selskabet er grundlagt i Japan i 1917, og i 1972 indviede man sin europæiske afdeling i Dordrecht i Holland, hvor man har sit europæiske lager af power transmission produkter. Senere er en afdeling tilkommet i UK, som fokuserer på kæder til automotive, herunder motorcykler.

Tsubakis kæder forstrækkes via flere kædehjul, så de giver sig mindst muligt under drift modsat de fleste andre kædefabrikater, som kun bliver forstruktet i længderetningen.

Alle Tsubaki kæder opfylder REACH, og Tsubaki kan dokumentere hver produceret serie, ligesom de opfylder RoHS direktivet og indeholder ikke kemisk farligt materiale som hexavalent krom, bly, cadmium og kviksølv.

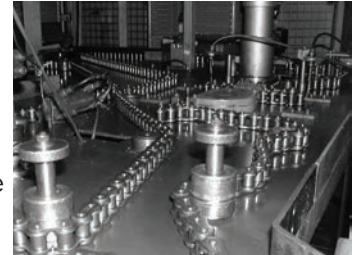

Selv Tsubakis standardkæder er kvalitetsprodukter, hvor man ikke på nogen måder er gået på kompromis. Således har GT4 Winner-kæde som den eneste på markedet en specialbøsning med indvendige patenterede smøreriller, som sikrer kontinuerlig smøring. Derudover er der stor fokus på absolut runde bøsninger og perfekt forarbejdede pinde, så kæden slides jævnt og ikke springer i et led pga. en svagt forarbejdet bøsning eller pind.

En anden kæde i programmet er Lambda-kæden, som er en vedligeholdelsesfri standardkæde, som ikke behøver ekstra smøring. Lambda-kæden er velegnet til applikationer, hvor det ikke er muligt at smøre kæden. Lambda er lige så stærk som GT4 Winner.

Fordelen ved Lambda-kæden er, at man undgår nedetider med stilstand i produktionen og udgifter til smøring og arbejds løn til forebyggende smøring. Lambda er ikke en billigkæde, men anvendes den i applikationer som kører kontinuerligt, er der faktisk mange penge at spare ved at anvende en Lambda-kæde. Velegnet til papir- og træindustrien samt i støvholdige miljøer.

Til brug i f.eks. fødevarerindustri og til udendørs applikationer tilbyder Tsubaki N.E.P.-kæden, som er en stålkæde med trelags coating, der selvfølgelig opfylder RoHS-kravene. N.E.P. er god til anvendelse i forbindelse med vand og saltvand, og har i salttågetest modstået korrosion i 700 timer, inden overfladen begyndte at korrodere. Dette var flere gange længere end konkurrerende kvalitetskæder.

Tsubaki tilbyder udover transportkæder, PC/kunststofkæder og støjsvage kæder, som har den fordel, at de er mere støjsvage end en ditto i metal. Dertil kommer, at Tsubakis PC-chain kunststofkæder ikke kræver ekstra smøring. PC-chain fås i mange specialudførsler, f.eks. med bakterieresistent overflade. PC-kæden er 100% oliefri og er FDA-godkendt.

Udover ovenstående kædetyper tilbyder Tsubaki et væld af specialkæder, herunder gripper-kæder som anvendes ved emballeringsopgaver i fødevarerindustrien. Derudover tilbydes blandt andet også friløbslejer. Vores program i friløbslejer kan ses på www.klee.dk.

På www.klee.dk er standardprogrammet i standardkæder GT4Winner, vedligeholdelsesfri Lambda-kæder, N.E.P.-kæder til bl.a. saltvand og PC-chain kunststof at finde med online lagertal, paramettersøgning etc., ligesom man kan downloade originalbrochurer på kæderne.

Emne	Side
Bageri - Transportbånd til brød	4
Bageri - Pakketransportbånd	4
Bageri - Produktionslinie til kagedej	5
Chokolade - Produktionslinie til chokolade i plader	5
Foderproduktion - Tårn til sterilisering af foder til kæledyr	6
Savmølle - Kantfræser	6
Stålværk - Produktionslinie til stålrør	7
Vandrensningsanlæg	7
Indeks kædekatalog	8
Tsubaki kæder	9-16
Medbringere	17-22
Beregning og data	23-24
Hvornår skal kæden skiftes	25
Kædestrammere & tilbehør	26
Kædehjul med nav	27-36
Pladehjul	37-45
Bøsningshjul	46-51
Færdigborede kædehjul	52-58
Taperbøsninger	59

Bageri - Transportbånd til brød

Situation:

Conveyorsystem til transport af brød med 5 linier - hver især med 1/2" rullekæde. Systemet bliver tør-rengjort ved hvert produktionsskift.

Problem:

Længden på de hidtidige plastikkæder bliver forlænget på tværs af de 5 linier. Kæderne bliver tidligt slidt og går i stykker under rengøring eller under normalproduktion. Det medfører kæder, der bliver skrottet for tidligt, produktionsstop, skader på brødet, der dermed må kasseres.



Løsning med Tsubaki-kæde:

Tsubaki kombineret plastikkæde (type PC) har nu kørt med succes i 20 måneder uden forlængelse af kæderne, generelle fejl, produktionsstop eller nogen skader og dermed skrotning af kæder eller kasseret brød.

Tsubaki PC kæder har ekstruderet plastikinderled med rustfaste yderled og rustfaste pinde og er derfor stærkere end almindelige plastikkæder.

Tsubaki PC kæde er en bøsningkæde, der er nem at rengøre for overskudsmaterialer på conveyorbåndet. Kæden behøver ingen smøring og er samtidig støjfri.

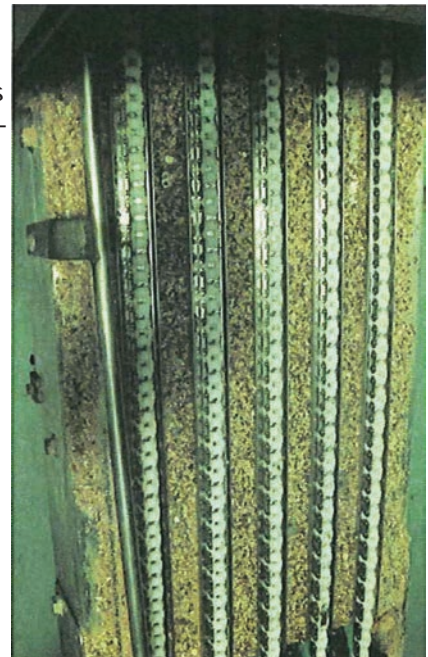
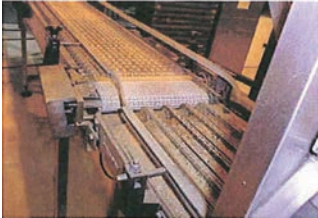

Bageri - Pakke-transportbånd

Situation:

Conveyorsystem til pakning af brød før afsendelse. Tidligere er anvendt 08B-1 kæde af kulstofstål. Smøring af systemet er meget vanskeligt.

Problem:

Kædelængden øges efter en vis driftstid og kæden støjer på grund af manglende smøring.

Løsning med Tsubaki-kæde:

Tsubaki Lambdakæde af kulstofstål type RS08B-LM-1, der er vedligeholdelsesfri. Kæden har samme styrke som den eksisterende og har betydelige fordele:

- Ingen smøring.
- Forbedret ydeevne.
- Ingen forurening af de transporterede produkter på grund af smøremidler.
- Længere udskiftningsintervaller af kæderne.



Bageri - Produktionslinie til kagedej

Situation:

Bageriet producerer kagedej til andre bagerier. Maskinen påfylder dej i kageforme. De andre bagerier færdiggør kagedejen med frugt og/eller fløde.

Problem:

Kort levetid på grund af forurening. Kædelængde 20 meter. Ved 2% forlængelse af kæden, skal den udskiftes.

På grund af slitage vil ingen eller for lidt smøring være årsag til alvorlig forurening af linien. Imidlertid vil smøring være en væsentlig årsag til et sundhedsproblem, da kæden er placeret oven over produktionslinien, og der er derved risiko for at der kan dryppe olie ned i kagedejen.

Løsning med Tsubaki-kæde:

Tsubaki vedligeholdelsesfri Lambdakæde RS 12B, der ikke behøver smøring.

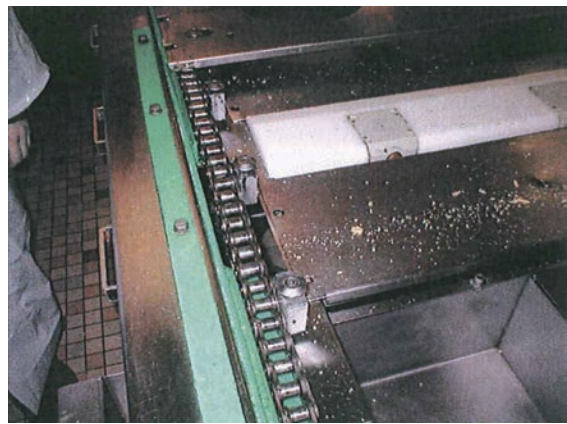

Chokoladeproduktion - Støbelinie til chokolade i plader

Situation:

Conveyorsystem transporterer støbeforme til fremstilling af chokolade i plader.

Problem:

- Kædelængden øges på grund af slitage og korrosion af medbringerpinden.
- Forurening af kæden fordi chokoladen går i forbindelse med smøremidler på kæden, hvilket efterfølgende forhindrer smøring af de bærende områder.
- Ujævn slitage på grund af skimmelbelægning og produktionsstop.

Løsning med Tsubaki-kæde:

Tsubaki RS16B-1 Lambda vedligeholdelsesfri kæde monteret med speciel D5 medbringer, som giver følgende fordele:

- Eliminering af stivhed i kæden uden yderligere smøring.
- Lambda er berøringstør og kan monteres direkte fra æsken.
- Patenteret formpresset ringspor omkring pindhullerne giver samme styrke for samleddene som resten af kæden.
- Konsekvent mindre slitage på grund af Lambda-bøsningen.

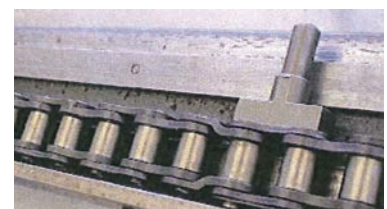
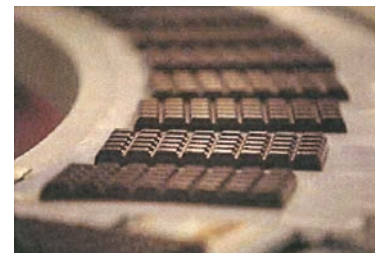

Foderproduktion - Tårn til sterilisering af foder til kæledyr

Situation:

Der anvendes et tårn, hvor man med damp steriliserer foderet til kæledyr. Dampens temperatur ligger mellem 123 og 129°C. Omkostningerne til udskiftning af kæderne (2x345 mtr) er meget høje.

Problem:

Længdekontrol er hovedproblemet for personalet i forbindelse med vedligeholdelse. Ligesom revner i kæden og almindelig slitage er et problem.

Løsning med Tsubaki-kæde:

Tsubaki har erfaring med tjek og kontrol af længdetolerance, og tilbød en Match & Tag løsning med Tsubaki RFP92-R conveyorkæde med 92 mm pitch, længde 345 mtr. og en 1,9 mm tolerance (nøjagtighed 0,0006%)

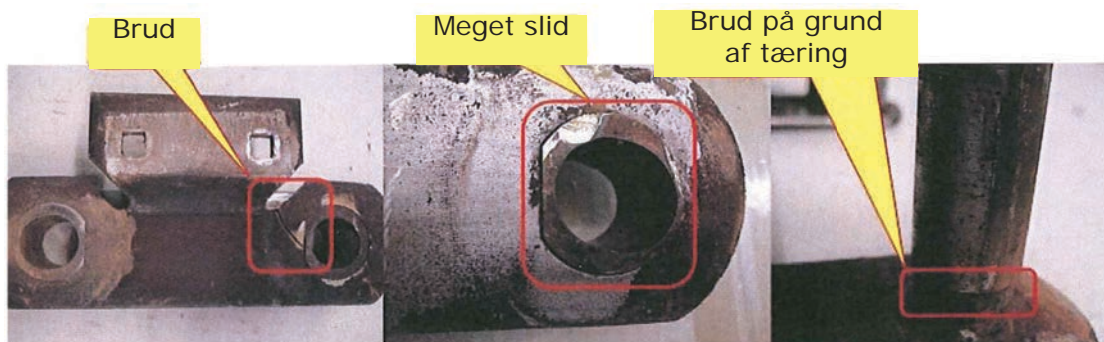

Savmølle - Kantfræser

Situation:

Kantfræseren laver kantprofil på 120 mtr. plade i minuttet.

Problem:

Træstøv og -spåner sad fast på den smurte kæde og kædehjul, hvilket medførte tilstopning og kæden faldt af kædehjulet. Problematikken blev forværret af, at det er harpiksholdigt gran, der bliver forarbejdet. Maskinerne skulle derfor konstant justeres, demonteres og renses med tab af produktionstid og ressourcer.

Løsning med Tsubaki-kæde:

Tsubaki Lambda RS16B-1 vedligeholdelsesfri kæde blev monteret på kantfræseren, og kæden holdt i to år sammenlignet med 6 måneder, som den tidligere kæde holdt. Endvidere var det kun nødvendigt med et månedligt visuelt tjek af kæderne. Udskiftningen var dermed årsag til en kontinuerlig forbedring af savmøllens effektivitet.

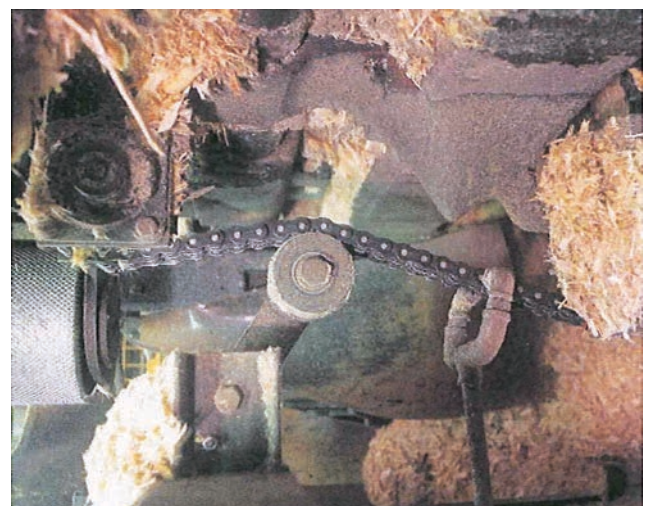

Stålværk - Produktionslinie til stålrør

Situation:

En serie ruller fremfører stålrørene gennem produktionsprocessen. Rullerne bliver drevet af kæde 12B-1 og tilhørende kædehjul af et konkurrerende fabrikat.

Problem:

Det er yderst svært at komme til at smøre kæden, så det er ofte, det ikke bliver gjort. Kæden bliver derfor meget hurtigt slidt og kædelængden bliver uforholdsmæssigt øget med nedbrud til følge. Dette er årsag til uplanlagt vedligeholdelse og forstyrrelser i produktionsgangen.



Løsning med Tsubaki-kæde:

Tsubaki vedligeholdelsesfri Lambdakæde RS 12B-1, der ikke behøver smøring, og kædehjul med flammehærdede tænder. Kædehjul med flammehærdede tænder har en væsentlig længere levetid end almindelige kædehjul, der kører i usmurte omgivelser.

Vandrensningsanlæg

Situation:

Spildevandet bliver sigtet med en udhængende bomsigte for at få fjernet store objekter, der er i spildevandet.



Problem:

Ingeniørerne på vandrensningsanlægget må med få måneders intervaller udskifte standard rullekæde 16B-1 i kulstofstål på grund af kraftig korrosion og på grund af forøget kædelængde.

Løsning med Tsubaki-kæde:

I samarbejde med vandrensningsanlæggets ingeniører og ingeniører fra Tsubaki samt den lokale Tsubaki-partner blev man enige om at skifte til en Tsubaki DP løsning, der havde en speciel tottrins overfladebelægning for at beskytte kæden mod korrosion.

Ved det seneste inspektionstjek havde Tsubaki-kæden allerede opnået den dobbelte levetid med hensyn til slitage i forhold til den oprindelige kæde. Siden de oprindelige testforsøg har Tsubaki udviklet en endnu bedre korrosionsbeskyttet kæde: N.E.P



*Tsubaki standardkæder	Side
*BS Winner GT4 standardkæde	9-10
*BS Lambda vedligeholdelsesfri kæde	11
*BS PC kæde til korrosive miljøer	12
*BS SS kæde til korrosive miljøer	13
*BS N.E.P kæde til korrosive miljøer	14
*ANSI G7 standard rullekæde	15-16
Oversigt over medbringertyper	17-18
*Medbringere til BS Runner GT4, BS LAMBDA, BS-SS og BS-N.E.P.	19
*Medbringere til BS-PC	20
*Medbringere til ANSI G7 standard	21
Medbringere eksempler	22
Beregning og data	23-24
Hvornår skal kæden skiftes?	25
Strammere og tilbehør	26
Kædehjul med nav	27-36
05B	27
06B-08B	28-29
10B-12B	30-31
16B-20B	32-33
24B-28B	34-35
32B	36
Pladehjul	37-45
05B	37
06B-08B	38-39
10B-12B	40-41
16B-20B	42-43
24B-28B-32B	44-45
Bøsningshjul	46-51
06B-08B	46-47
10B-12B	48-49
16B-20B	50-51
Færdigborede kædehjul	52-58
Not og pinoltabel - 06B	52-53
08B-10B	54-55
12B-16B	56-57
20B	58
Taperbøsninger	59

*) Alle Tsubaki-kæder opfylder RoHS direktivet og indeholder ikke kemisk farligt materiale som hexavalent krom, bly, cadmium og kviksølv.

BS Winner GT4 standard rullekæde

Til almindeligt brug findes Tsubaki's enestående rullekæde: BS Winner GT4, som er produceret i henhold til de gængse europæiske standarder.



Med BS Winner GT4-kæden får man en række fordele i forhold til almindelige standardkæder.

Brudstyrken og dermed kapaciteten er forbedret med det patenterede formpressede ringspor på samleleddets laske (se fig.)

Montering af samleleddet gøres endnu lettere med glidepasning mellem pind og lasken.

Ved normale kæder kan man påregne 20% reduktion i trækstyrken på grund af samleleddet. Tsubaki har imidlertid fundet frem til en

speciel proces (formpresset ringspor omkring hullerne på laskerne), der eliminerer dette tab i trækstyrke og samtidig tilfredsstiller kundernes behov for hurtig og let samling af kæderne.

Formpresningen er årsag til, der ikke er restspændinger omkring laskehullerne og tilføjer på den måde styrke til leddet.

Processen giver derved samleleddet 100% trækstyrke som resten af kæden.

Tsubaki har forbedret kæderullen med fordybninger til olie på indersiden af bøsningen, og sikrer derved en bedre smøring af rullen og forlænget levetid på kæden.

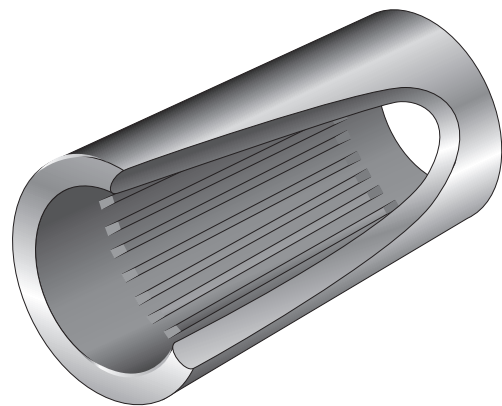

Kæderuller med smøreriller leveres på Winner-kæder fra størrelse RS16 op til RS24. Størrelser beregnet til de mest krævende kædeapplikationer.



Ordentlig smøring er nøglen til kædens forlængede levetid og til forbedring af kædens ydeevne.

For at opnå den bedste ydeevne for standard applikationer (-10°C til +60°C) er alle BS Winner-kæder i smurt udførelse.

Til specialapplikationer kan kæderne leveres med specielt smøremiddel for at imødekomme kundernes ønsker:

- Høj temperatur
- Lav temperatur
- Fødevaregodkendt
- Til udendørs anvendelse
- Støvede omgivelser

Kontakt os for yderligere informationer.

Se dimensioner på BS Winner GT4 standardkæde på næste side.

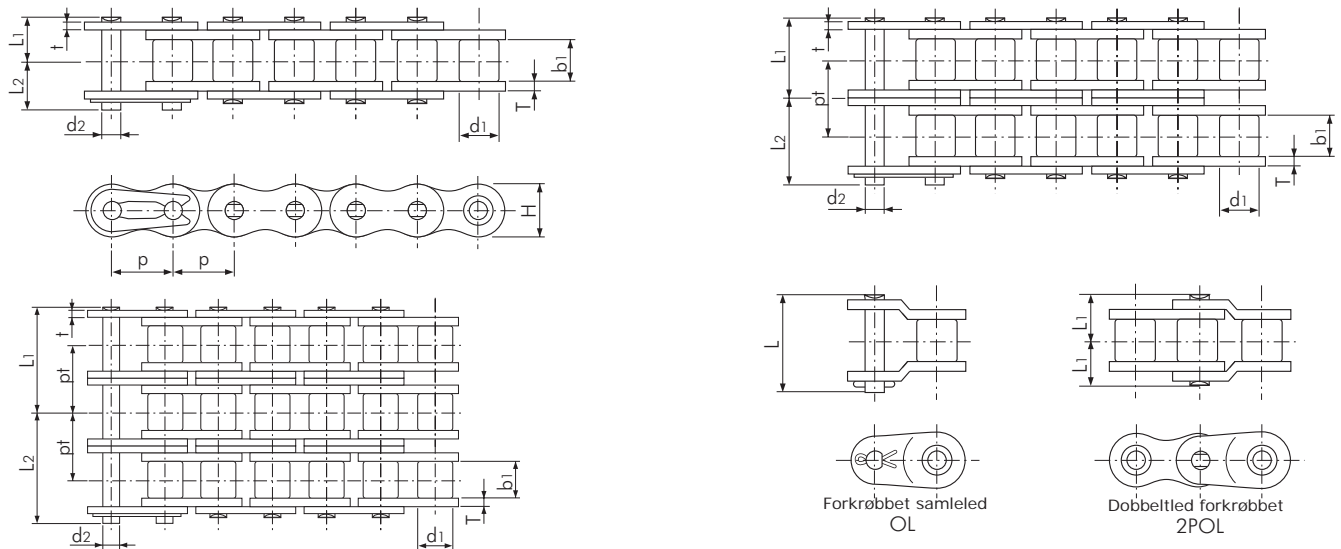

TSUBAKI Nr.	Deling p	Rulle Ø d ₁	Indv. bredde b ₁	Pind				Laske			Cen- teraf- stand pt	Brud- styrke iht. ISO606 kN	Brud- styrke iht. Tsubaki kN	Vægt ca. Kg/M
				Dia- meter d ₂	Læng- de L ₁	Læng- de L ₂	Læng- de L	Tyk- kelse T	Tyk- kelse t	Højde H (max)				
RS05B-1					3.80	4.70	-				-	4.4	5.0	0.18
RS05B-2	8.00 (0.315")	5.00	3.00	2.30	6.65	7.52	-	0.75	0.75	7.10	5.64	7.8	7.8	0.35
RS05B-3					9.45	10.34	-				5.64	11.1	11.2	0.53
RF06B-1					6.10	7.70	15.1				-	8.9	9.0	0.39
RF06B-2	9.525 (3/8")	6.35	5.72	3.28	11.20	12.80	25.9	1.30	1.00	8.20	10.24	16.9	17.0	0.75
RF06B-3					16.40	17.90	-				10.24	24.9	24.9	1.11
RS08B-1					8.40	10.00	18.6				-	17.8	19.0	0.70
RS08B-2	12.70 (1/2")	8.51	7.75	4.45	15.30	16.90	34.5	1.60	1.60	11.80	13.92	31.1	32.0	1.35
RS08B-3					22.25	23.85	48.4				13.92	44.5	47.5	2.00
RS10B-1					9.55	11.25	20.8				-	22.2	23.0	0.95
RS10B-2	15.875 (5/8")	10.16	9.65	5.08	17.85	19.55	39.4	1.50	1.50	14.70	16.59	44.5	44.5	1.85
RS10B-3					26.15	27.85	56.0				16.59	66.7	66.8	2.80
RS12B-1					11.10	13.00	24.4				-	28.9	31.0	1.25
RS12B-2	19.05 (3/4")	12.07	11.68	5.72	20.85	22.75	45.9	1.80	1.80	16.10	19.46	57.8	61.0	2.50
RS12B-3					30.60	32.50	65.4				19.46	86.7	92.0	3.80
RS16B-1					17.75	19.95	41.1				-	60.0	70.0	2.70
RS16B-2	25.40 (1")	15.88	17.02	8.28	33.55	35.75	75.2	4.00	3.20	21.00	31.88	106.0	128.0	5.40
RS16B-3					49.50	51.70	105.3				31.88	160.0	192.0	8.00
RS20B-1					19.90	23.10	46.6				-	95.0	98.1	3.85
RS20B-2	31.75 (1 1/4")	19.05	19.56	10.19	38.25	41.45	84.6	4.40	3.40	26.00	36.45	170.0	197.0	7.65
RS20B-3					56.50	59.70	121.0				36.45	250.0	295.0	11.45
RS24B-1					26.65	31.85	61.7	6.00	5.60	33.40	-	160.0	167.0	7.45
RS24B-H-1					29.30	34.20	-	7.50	6.00	36.20	-	-	234.0	8.20
RS24B-2	38.10 (1 1/2")	25.40	25.40	14.63	50.80	56.00	112.8	6.00	5.60	33.40	48.36	280.0	335.0	14.65
RS24B-3					75.10	80.20	161.1				48.36	425.0	500.0	21.75
RS28B-1					32.45	37.45	74.4				-	200.0	200.0	9.45
RS28B-2	44.45 (1 3/4")	27.94	30.99	15.90	62.15	67.15	136.6	7.50	6.30	36.40	59.56	360.0	374.0	18.80
RS28B-3					91.95	96.95	195.9				59.56	530.0	560.0	28.20
RS32B-1					32.10	37.70	73.3				-	250.0	255.0	10.25
RS32B-2	50.80 (2")	29.21	30.99	17.81	61.25	66.85	134.5	7.00	6.30	42.20	58.55	450.0	485.0	21.10
RS32B-3					90.50	96.10	192.6				58.55	670.0	729.0	29.90
RS40B-1					39.25	45.05	88.6				-	355.0	373.0	16.35
RS40B-2	63.50 (2 1/2")	39.37	38.10	22.89	75.40	81.20	163.2	8.50	8.00	52.90	72.29	630.0	716.0	32.00
RS40B-3					111.50	117.30	235.3				72.29	950.0	1080.0	47.75
RS48B-1					49.30	58.80	117.7				-	565.0	565.0	25.00
RS48B-2	76.20 (3")	48.26	45.72	29.23	95.00	104.40	209.0	12.10	10.00	63.80	91.21	1000.0	1000.0	50.00
RS48B-3					140.60	150.00	-				91.21	1500.0	1520.0	75.00

Note:

- Samleled er med fjeder t.o.m. type RS16B og med split fra RS20B til RS48B
- RF06B kæde er med lige lasker
- Mellemlasker på RF06B-2 og RS08B-2 duplexkæde er en fast plade
- Undersænket centernitning anvendes på RS08B-1 til RS16B-1 simplexkæder
- På alle andre størrelser inkl. duplex og triplex kæder er pindene væjnet to steder i hver side
- Når der anvendes simplex forkrøbet samleled, skal der påregnes 35% reduktion i trækstyrken
- RS24B-H-1 kæde er forstærket udførelse af RS24B-1 kæde

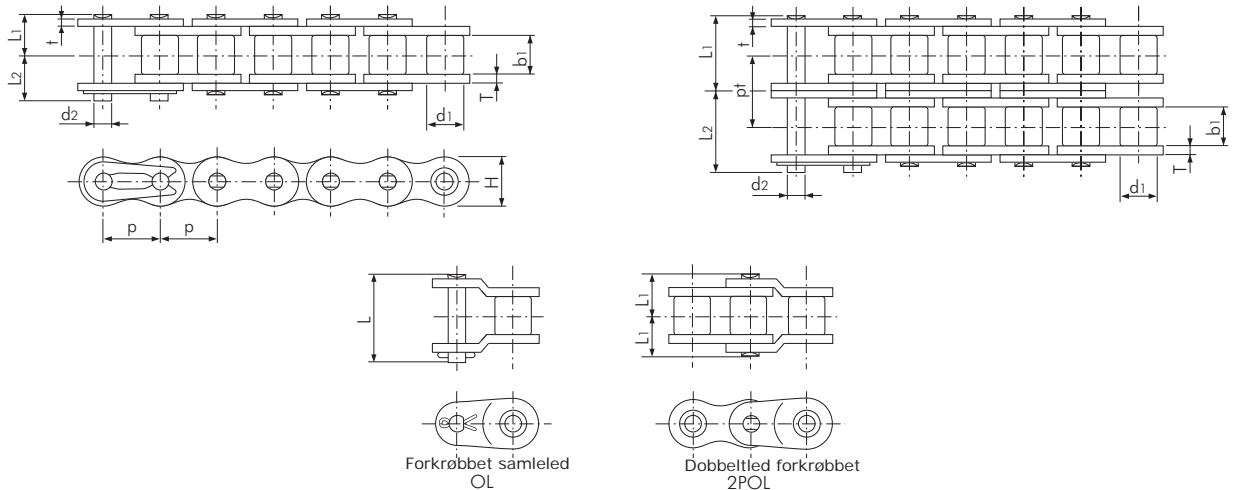

TSUBAKI Nr.	Deling p	Rulle Ø d ₁	Indv. bredde b ₁	Pind			Laske			Center-afstand pt	Brudstyrke iht. ISO606 kN	Vægt ca. Kg/M	
				Dia-meter d ₂	Længde L ₁	Længde L ₂	Længde L	Tyk-kelse T	Tyk-kelse t				Højde H (max)
RF06B-LM-1	9.525 (3/8")	6.35	5.72	3.28	6.10	7.70	15.10	1.30	1.00	8.20	-	8.9	0.39
RF06B-LM-2					11.20	12.80	25.90				10.24	16.9	0.75
RS08B-LM-1	12.70 (1/2")	8.51	7.75	4.45	8.40	10.00	18.60	1.60	1.60	11.80	-	17.8	0.70
RS08B-LM-2					15.30	16.90	34.50				13.92	31.1	1.35
RS10B-LM-1	15.875 (5/8")	10.16	9.65	5.08	9.55	11.25	20.80	1.50	1.50	14.70	-	22.2	0.95
RS10B-LM-2					17.85	19.55	39.40				16.59	44.5	1.85
RS12B-LM-1	19.05 (3/4")	12.07	11.68	5.72	11.10	13.00	24.40	1.80	1.80	16.10	-	28.9	1.25
RS12B-LM-2					20.85	22.75	45.90				19.46	57.8	2.50
RS16B-LM-1	25.40 (1")	15.88	17.02	8.28	17.75	19.95	41.10	4.00	3.20	21.00	-	60.0	2.70
RS16B-LM-2					33.55	35.75	75.20				31.88	106.0	5.40
RS20B-LM-1	31.75 (1 1/4")	19.05	19.56	10.19	19.90	23.10	46.60	4.40	3.40	26.40	-	95.0	3.85
RS20B-LM-2					38.25	41.45	84.60				36.45	170.0	7.65
RS24B-LM-1	38.10 (1 1/2")	25.40	25.40	14.63	26.65	31.85	61.70	6.00	5.60	33.40	-	160.0	7.45
RS24B-LM-2					50.80	56.00	112.80				48.36	280.0	14.65

BS LAMBDA vedligeholdelsesfri kæde

Den specielt olieimprægnerede sinterbøsning, kombineret med speciel overfladebelagt (næsten levetidssmurte pind), er hemmeligheden bag et langt liv for Tsubaki's slidstærke BS LAMBDA-kæde.

Formpresset ringspor omkring det enkelte laskehul på samleledet giver leddet 100% styrke som resten af kæden.

Kæden har en enestående ydeevne i omgivelsetemperaturer op til 150°C. På forespørgsel kan der også leveres kæder til højere temperaturer end 150°C.

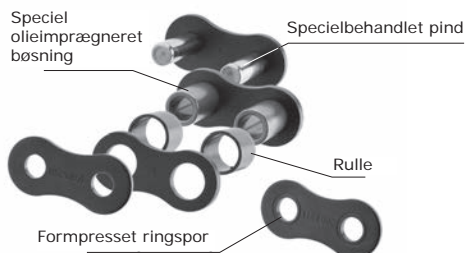

Endvidere kan kæden leveres med fødevaregodkendt (NSF-H1 og H) smøring.

Hvor der kræves vaskbare kæder eller hvor smøring er umulig anbefales LAMBDA N.E.P.

Kæden reducerer omkostninger, da den ikke behøver manuel smøring. Endvidere opnås besparelse ved forholdsmæssig lav pris i forhold kædens kvalitet og dens lange levetid, samt højere produktivitet bl.a. på grund af reduktion af uforudsete produktionsstop og længere intervaller mellem tjek af kæden.

Reducerer risiko for forurening af produkter, maskiner, gulv etc.

Kæden er kompatibel med standard BS rullekæder.



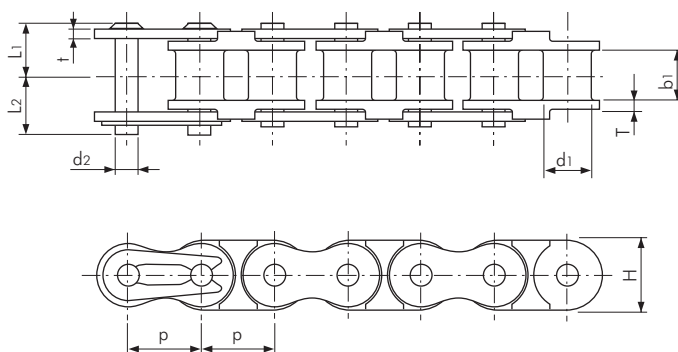

TSUBAKI Nr.	Deling p	Rulle Ø d ₁	Indv. bredde b ₁	Pind			Laske			Brud- styrke iht. Tsubaki kN	Vægt ca. Kg/M
				Dia- meter d ₂	Længde L ₁	Længde L ₂	Tyk- kelse T	Tyk- kelse t	Højde H (max)		
RF06B-PC-1	9.525 (3/8")	6.35	5.72	3.28	6.50	7.25	1.30	1.00	8.60	0.20	0.23
RF08B-PC-1	12.70 (1/2")	8.51	7.75	4.45	8.35	10.05	1.60	1.50	12.00	0.46	0.40
RF10B-PC-1	15.875 (5/8")	10.16	9.65	5.08	9.55	11.25	1.50	1.50	14.70	0.53	0.51
RF12B-PC-1	19.05 (3/4")	12.07	11.68	5.72	11.10	13.00	1.80	1.80	16.10	0.70	0.67

BS PC kombineret plastik-/rustfast kæde

Yderled og pinde på PC-kæden er fremstillet af rustfast materiale AISI304 (fjeder i rustfast materiale AISI301). Inderled er fremstillet af hvid plast.

Kombinationen gør kæden vedligeholdelsesfri (ingen smøring), low-noise (5 dB lavere støjniveau end BS standard rullekæde). Endvidere er her tale om en letvægtskæde, der vejer 50% mindre end BS standard rullekæde.

Kæden kan køre i omgivelsestemperaturer fra -10°C til +80°C.



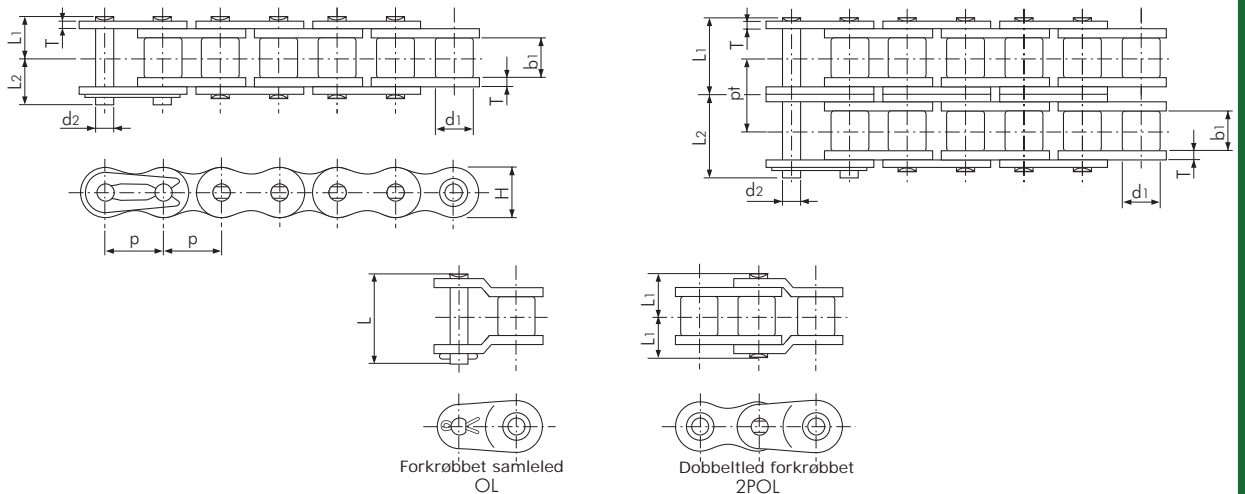

TSUBAKI Nr.	Deling p	Rulle Ø d ₁	Indv. bredde b ₁	Pind			Laske			Cent- teraf- stand pt	Brud- styrke iht. Tsubaki kN	Vægt ca. Kg/M	
				Dia- meter d ₂	Læng- de L ₁	Læng- de L ₂	Læng- de L	Tyk- kelse T	Tyk- kelse t				Højde H (max)
RF06B-SS-1	9.525 (3/8")	6.35	5.72	3.28	6.50	7.25	15.45	1.30	1.00	8.20	-	0.28	0.39
RF06B-SS-2					11.60	12.30	28.85				10.24	0.56	0.75
RS08B-SS-1					8.35	10.05	20.05				-	0.50	0.70
RS08B-SS-2	12.70 (1/2")	8.51	7.75	4.45	15.30	17.00	34.60	1.50	1.50	12.00	13.92	1.00	1.35
RS08B-SS-3					22.25	23.95	48.60				13.92	1.50	2.00
RS10B-SS-1					9.55	11.25	22.90				-	0.67	0.95
RS10B-SS-2	15.875 (5/8")	10.16	9.65	5.08	17.85	19.55	39.40	1.50	1.50	14.70	16.59	1.34	1.85
RS10B-SS-3					26.20	27.80	56.00				16.59	2.01	2.80
RS12B-SS-1					11.10	13.00	26.70				-	0.89	1.25
RS12B-SS-2	19.05 (3/4")	12.07	11.68	5.72	20.90	22.70	46.10	1.80	1.80	16.10	19.46	1.78	2.50
RS12B-SS-3					30.65	32.60	65.60				19.46	2.67	3.80
RS16B-SS-1					17.75	19.95	38.90				-	2.10	2.70
RS16B-SS-2	25.40 (1")	15.88	17.02	8.28	33.55	35.75	73.80	4.00	3.20	21.00	31.88	4.20	5.40
RS20B-SS-1					31.75 (1 1/4")	19.05	19.56				10.19	20.10	23.10

BS SS rustfast kæde

Alle basiskomponenter er fremstillet af rustfast stål AISI304 (med undtagelse af fjederen, der er fremstillet af AISI301).

Kæden kan anvendes i specielle miljøer. F.eks. i vand, i syreholdige eller alkaliske omgivelser.

Kæden kan også anvendes ved både høje- og lave temperaturer fra -20°C til +400°C.

Rustfast stål AISI304 er meget lidt magnetisk, som er resultatet af en kold-smedningsproces.

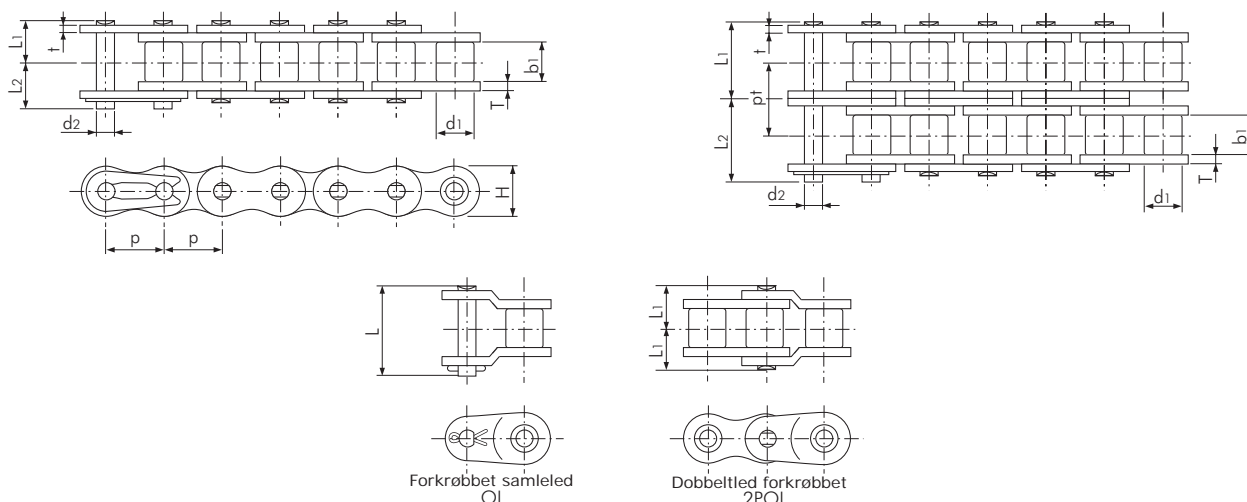

TSUBAKI Nr.	Deling p	Rulle Ø d ₁	Indv. bredde b ₁	Pind			Laske			Centerafstand pt	Brudstyrke iht. ISO kN	Brudstyrke iht. Tsubaki kN	Vægt ca. Kg/M	
				Dia- meter d ₂	Læng- de L ₁	Læng- de L ₂	Læng- de L	Tyk- kelse T	Tyk- kelse t					Højde H (max)
RF06B-NEP-1	9.525 (3/8")	6.35	5.72	3.28	6.10	7.70	15.10	1.30	1.00	8.20	-	8.9	9.0	0.39
RF06B-NEP-2					11.20	12.80	25.90				10.24	16.9	17.0	0.75
RS08B-NEP-1	12.70 (1/2")	8.51	7.75	4.45	8.40	10.00	18.60	1.60	1.60	11.80	-	17.8	19.0	0.70
RS08B-NEP-2					15.30	16.90	34.50				13.92	31.1	32.0	1.35
RS10B-NEP-1	15.875 (5/8")	10.16	9.65	5.08	9.55	11.25	20.80	1.50	1.50	14.70	-	22.2	23.0	0.95
RS10B-NEP-2					17.85	19.55	39.40				16.59	44.5	44.5	1.85
RS12B-NEP-1	19.05 (3/4")	12.07	11.68	5.72	11.10	13.10	24.40	1.80	1.80	16.10	-	28.9	31.0	1.25
RS12B-NEP-2					20.85	22.75	45.90				19.46	57.8	61.0	2.50
RS16B-NEP-1	25.40 (1")	15.88	17.02	8.28	17.75	19.95	41.10	4.00	3.20	21.00	-	60.0	70.0	2.70
RS16B-NEP-2					33.55	35.75	75.20				31.88	106.0	128.0	5.40
RS20B-NEP-1	31.75 (1 1/4")	19.05	19.56	10.19	19.90	23.10	46.60	4.40	3.40	26.00	-	95.0	98.1	3.85
RS20B-NEP-2					38.25	41.45	84.60				36.45	170.0	197.0	7.65
RS24B-NEP-1	38.10 (1 1/2")	25.40	25.40	14.63	26.65	31.85	61.70	6.00	5.60	33.40	-	160.0	167.0	7.45

BS N.E.P. ny type miljø-kæde

BS N.E.P. er en kædetype, der har fået speciel overfladebehandling.

Lasker, bøsninger og pinde har fået et tretrins lag for at kunne yde den maksimale beskyttelse under drift eller beskyttelse mod udefra kommende miljømæssige belastninger. (Fjederen er fremstillet af rustfast stål AISI301).

N.E.P.-rullerne har en speciel overfladebehandling til at modstå korrosive forhold og til at bibeholde dynamisk kontakt mellem rulle og kædehjul.

Kæden er velegnet til anvendelse i omgivelser med saltvand, syrerregn og andre ekstreme vejrforhold.

Kæden er anvendelig i omgivelsestemperatur -10°C til +150°C.

Ved drift i omgivelsestemperaturer over +60°C, er det nødvendigt med specielfedt til høje temperaturer.

ANSI G7 standard rullekæde

ANSI er normalt definitionen på et minimum acceptabelt niveau, hvor du ikke vil mærke forbedring på bundlinien.

Med nyt design af Tsubaki ANSI G7 kæde sættes målet højere og der forventes solide resultater med dette produkt.

Kæderuller med smøreriller

En almindelig kæderulle er et stykke bukket plade med en smal rille ved samlingen. Tsubaki's ANSI G7 kæderulle er i ét stykke uden samlerille. Det betyder, der ikke kan lække olie fra Tsubaki's kæderulle. Desuden har Tsubaki

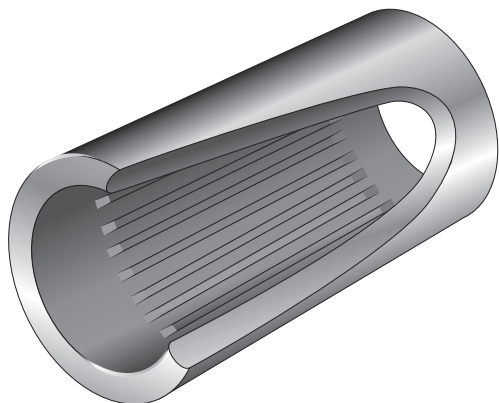

forbedret kæderullen med fordybninger til olie på indersiden af bøsningen, og sikrer derved en bedre smøring mellem rulle og pind samt forlænget levetid på kæden.

Kæderuller med fordybninger leveres på ANSI-kæder fra størrelse RS80 op til RS140. Størrelser beregnet de mest krævende kædeapplikationer.

Spar på omkostninger og reducér nedetid

Normalt bliver ANSI-kæder udskiftet på grund af forlængelse af kæden forårsaget af slid af pind og kæderulle.

De patenterede smøreriller i Tsubaki's ANSI G7 kæderuller sørger for at smøremidlet forbliver, hvor det skal være ved pind og kæderulle.

Forbedret ydeevne

I de fleste tilfælde vil man opleve en mærkbar forskel i vedligeholdelsesintervaller, den almindelige drift og udskiftningsomkostningerne på grund af ANSI G7 kædens øgede pålidelighed.

Brudstyrken og dermed kapacitetsevnen er forbedret med det patenterede formpressede ringspor på samleleddets laske (se fig.)



Montering af samleleddet gøres endnu lettere med glidepasning mellem pind og lasken.

Ved normale kæder kan man påregne 20% reduktion i trækstyrken på grund af samleleddet. Tsubaki har imidlertid fundet frem til en speciel proces (formpresset ringspor omkring pindhullerne på laskerne), der eliminerer dette tab i trækstyrke og samtidig tilfredsstillere kundernes behov for hurtig og let samling af kæderne.

Formpresningen er årsag til, der ikke er restspændinger omkring pindhullerne og tilføjer på den måde styrke til leddet.

Processen giver derved samleleddet 100% trækstyrke som resten af kæden.



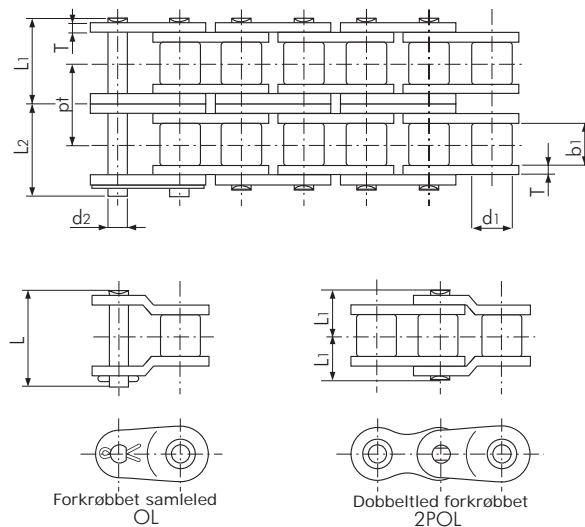
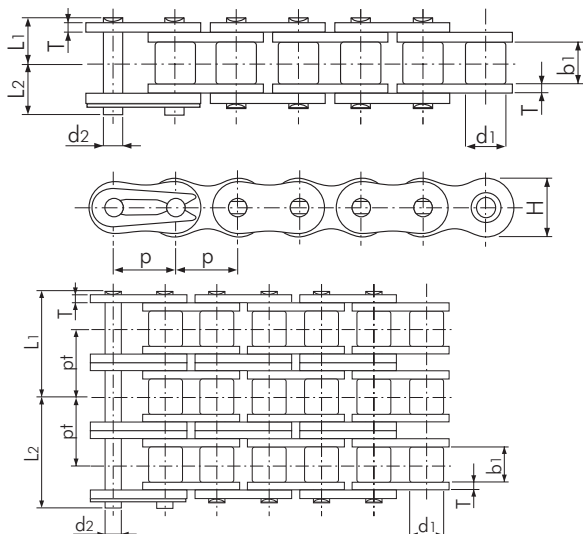

TSUBAKI Nr.	Deling p	Rulle Ø d1	Indv. bredde b1	Dia- meter d2	Pind			Laske		Cen- ter- af- stand pt	Brud- styrke iht. ANSI kN	Brud- styrke iht. Tsubaki kN	Vægt ca. Kg/M
					Læng- de L1	Læng- de L2	Læng- de L	Tyk- kelse T	Højde H (max)				
RS25-1					3.80	4.50	-			-	3.6	4.1	0.14
RS25-2	6.35 (1/4")	3.30	3.18	2.31	6.95	7.75	-	0.74	5.84	6.40	7.2	8.2	0.27
RS25-3					10.15	10.95	-			6.40	10.8	12.4	0.42
RS35-1					5.85	6.85	13.50			-	8.7	9.8	0.33
RS35-2	9.525 (3/8")	5.08	4.78	3.59	10.90	11.90	24.50	1.25	9.00	10.10	17.4	19.6	0.69
RS35-3					16.00	16.90	34.60			10.10	26.1	29.4	1.05
RS35-4					21.05	21.95	44.70			10.10	-	39.2	1.41
RS37-1	12.70 (1/2")	7.80	3.40	3.63	5.10	5.90	12.45	1.00	9.80	-	-	8.1	0.29
RS38-1	12.70 (1/2")	7.80	4.80	3.63	6.00	7.10	14.10	1.10	9.80	-	-	8.1	0.35
RS41-1	12.70 (1/2")	7.77	6.38	3.59	6.75	7.95	15.10	1.25	9.80	-	7.4	10.3	0.41
RS40-1					8.25	9.95	17.90			-	15.2	17.7	0.64
RS40-2	12.70 (1/2")	7.92	7.95	3.97	15.45	17.15	33.50	1.50	12.00	14.40	30.4	35.3	1.27
RS40-3					22.65	24.15	47.90			14.40	45.6	53.0	1.90
RS40-4					29.90	31.30	62.30			14.40	-	70.6	2.53
RS50-1					10.30	11.90	22.50			-	24.0	28.4	1.04
RS50-2	15.875 (5/8")	10.16	9.53	5.09	19.35	21.15	41.80	2.00	15.00	18.10	48.0	56.9	2.07
RS50-3					28.40	30.20	59.90			18.10	72.0	85.3	3.09
RS50-4					37.45	39.25	78.10			18.10	-	114.0	4.11
RS60-1					12.85	14.75	28.20			-	34.2	40.2	1.53
RS60-2	19.05 (3/4")	11.91	12.70	5.96	24.25	26.25	52.60	2.40	18.10	22.80	68.4	80.4	3.04
RS60-3					35.65	38.15	75.50			22.80	102.6	121.0	4.54
RS60-4					47.05	49.55	98.30			22.80	-	161.0	6.04
RS80-1					16.25	19.25	36.60			-	61.2	71.6	2.66
RS80-2	25.40 (1")	15.88	15.88	7.94	30.90	33.90	67.50	3.20	24.10	29.30	122.4	143.0	5.27
RS80-3					45.60	48.50	96.90			29.30	183.6	215.0	7.89
RS80-4					60.25	63.25	126.30			29.30	-	286.0	10.50
RS100-1					19.75	22.85	43.70			-	95.4	107.0	3.99
RS100-2	31.75 (1 1/4")	19.05	19.05	9.54	37.70	40.80	81.50	4.00	30.10	35.80	190.8	214.0	7.85
RS100-3					55.65	58.75	117.30			35.80	286.2	321.0	11.77
RS100-4					73.55	76.65	153.10			35.80	-	428.0	15.70
RS120-1					24.90	28.90	55.00			-	137.1	148.0	5.93
RS120-2	38.10 (1 1/2")	22.23	25.40	11.11	47.60	51.60	103.20	4.80	36.20	45.40	274.2	296.0	11.70
RS120-3					70.40	74.40	148.60			45.40	411.3	444.0	17.53
RS120-4					93.10	97.10	194.00			45.40	-	592.0	23.36
RS140-1					26.90	31.70	59.50			-	185.9	193.0	7.49
RS140-2	44.45 (1 3/4")	25.40	25.40	12.71	51.35	56.15	112.30	5.60	42.20	48.90	371.8	386.0	14.83
RS140-3					75.85	80.75	161.30			48.90	557.7	580.0	22.20
RS160-1					31.85	36.85	70.20			-	244.6	255.0	10.10
RS160-2	50.80 (2")	28.58	31.75	14.29	61.15	66.15	132.20	6.40	48.20	58.50	489.2	510.0	20.04
RS160-3					90.45	95.45	190.70			58.50	733.8	765.0	30.02
RS180-1					35.65	42.45	80.60			-	308.2	336.0	13.45
RS180-2	57.15 (2 1/4")	35.71	35.72	17.46	68.75	75.35	151.10	7.15	54.20	65.80	616.4	673.0	26.52
RS180-3					101.70	108.50	216.90			65.80	924.6	1010.0	38.22
RS200-1					39.00	44.80	87.30			-	381.7	427.0	16.49
RS200-2	63.50 (2 1/2")	39.68	38.10	19.85	74.85	80.65	161.20	8.00	60.30	71.60	763.4	853.0	32.63
RS200-3					110.75	116.45	233.00			71.60	1145.1	1280.0	49.02
RS240-1					47.90	55.50	106.70			-	550.4	623.0	24.50
RS240-2	76.20 (3")	47.63	47.63	23.81	91.90	99.40	198.40	9.50	72.40	87.80	1100.8	1250.0	48.10

Note:

- RS25-RS35 er kun med rulle.
- Samleled er med fjeder op til str. RS60, og med split for str. RS80 til RS200, RS240 er med fjederstift
- Når der anvendes simplex forkrøbet samleled, skal der påregnes 35% reduktion i trækstyrken

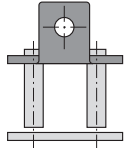
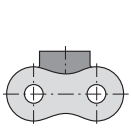

A-1

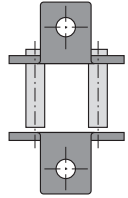
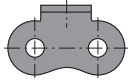

K-1

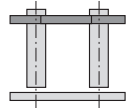
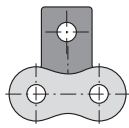

SA-1

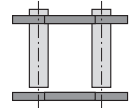
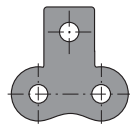

SK-1

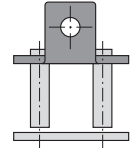
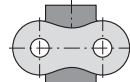

AA-1

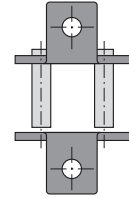
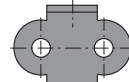

KK-1

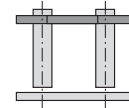
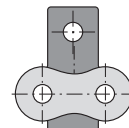

SAA-1

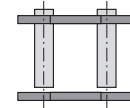
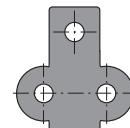

SKK-1

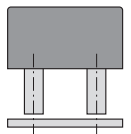
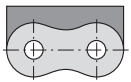

WA-0

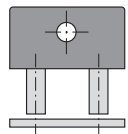
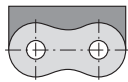

WA-1

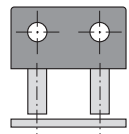
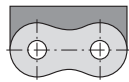

WA-2

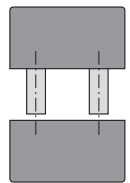
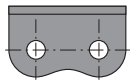

WK-0

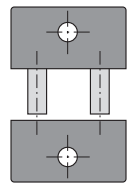
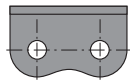

WK-1

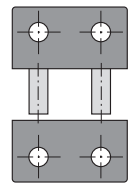
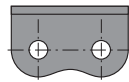

WK-2

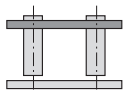
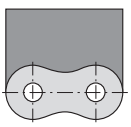

WSA-0

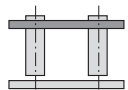
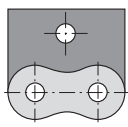

WSA-1

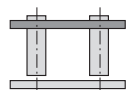
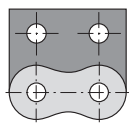

WSA-2

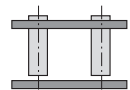
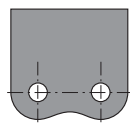

WSK-0

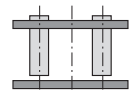
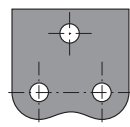

WSK-1

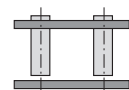
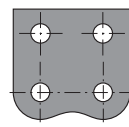

WSK-2

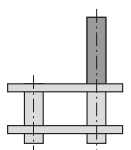

D-1

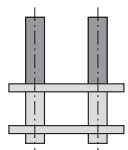

D-3

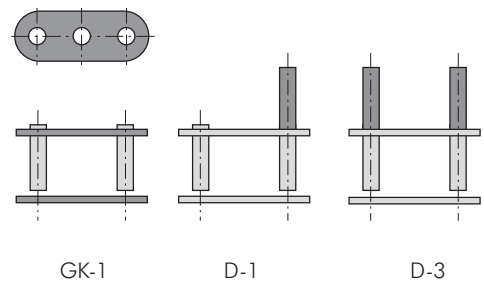
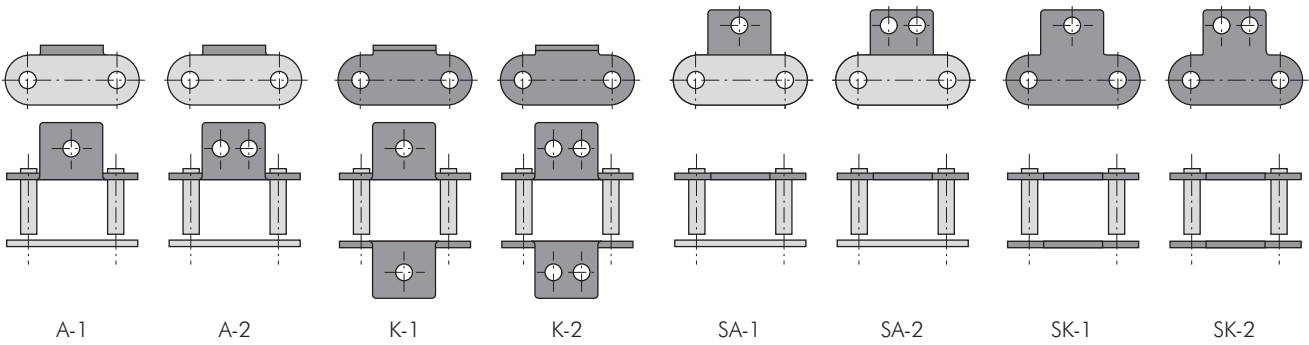

BEMÆRK: Medbringere til kæder med dobbelt pitch

Eksempler på specielle medbringertyper

Dåseforbearbejdningsindustrien



Emballageindustrien



Emballageindustrien



Emballageindustrien



Bogbinderindustrien



Bil- & elektronikindustrien



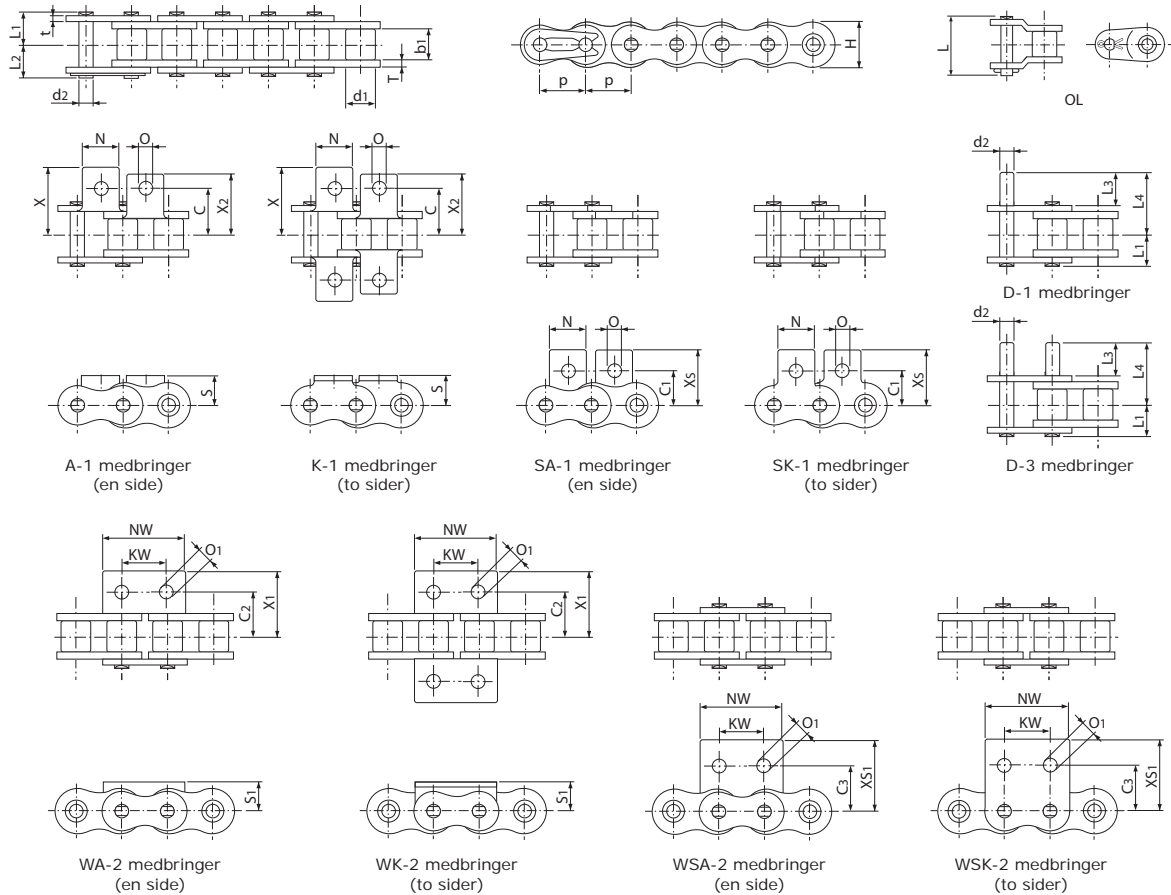

Anvendes i forbindelse med følgende kædetyper:
BS Winner GT4, BS LAMBDA vedligeholdelsesfri, BS-SS og BS-N.E.P.

TSUBAKI Nr.	Deling p		Rulle Ø d ₁	Indv. bredde b ₁	Pind						Laske			Vægt ca Kg/M
					Dia- meter d ₂	Læng- de L ₁	Læng- de L ₂	Læng- de L ₃	Læng- de L ₄	Læng- de L	Tyk- kelse T	Tyk- kelse t	Højde H (max.)	
RF06B-	9.525	(3/8")	6.35	5.72	3.27	6.10	7.70	11.45	16.60	15.10	1.30	1.00	8.20	0.39
RS08B-	12.70	(1/2")	8.51	7.75	4.45	8.40	10.00	14.70	22.20	18.60	1.60	1.60	11.80	0.70
RS10B-	15.875	(5/8")	10.16	9.65	5.08	9.55	11.25	17.80	26.15	20.80	1.50	1.50	14.70	0.95
RS12B-	19.05	(3/4")	12.07	11.68	5.72	11.10	13.00	20.80	30.60	24.40	1.80	1.80	16.10	1.25
RS16B-	25.40	(1")	15.88	17.02	8.28	17.75	19.95	33.20	49.35	41.10	4.00	3.20	21.00	2.70
RS20B-	31.75	(1 1/4")	19.05	19.56	10.19	19.90	23.10	39.30	56.90	46.60	4.40	3.40	26.00	3.85

TSUBAKI Nr.	Måldata medbringer															
	C	C ₁	C ₂	C ₃	KW	N	NW	O	O ₁	S	S ₁	X	X ₁	X ₂	XS	XS ₁
RF06B-	9.50	9.50	-	-	-	8.50	-	3.50	-	6.50	-	14.10	-	-	14.30	-
RS08B-	11.90	12.70	12.70	13.10	12.70	11.40	24.60	4.20	4.90	8.90	8.90	19.05	20.30	17.15	19.30	20.70
RS10B-	15.90	15.90	15.90	16.60	15.90	12.70	30.00	5.00	5.00	10.20	10.20	22.25	22.85	20.60	22.90	23.60
RS12B-	19.05	22.20	17.45	17.60	19.10	16.50	34.80	7.10	5.50	13.50	11.40	29.85	25.65	27.80	32.05	25.75
RS16B-	23.80	23.90	28.60	26.00	25.40	24.30	46.00	6.70	8.10	15.20	15.90	37.35	39.25	34.40	34.10	36.70
RS20B-	31.75	31.80	-	-	-	25.40	-	8.70	-	19.70	-	44.85	-	-	44.00	-

TSUBAKI Nr.	Vægt medbringer					Forlænget pind Kg
	A SA	K SK	WA WSA	WK WSK		
	Kg	Kg	Kg	Kg		
RF06B-	0.002	0.004	-	-	0.001	
RS08B-	0.002	0.004	0.005	0.010	0.001	
RS10B-	0.003	0.006	0.006	0.012	0.002	
RS12B-	0.006	0.012	0.009	0.018	0.003	
RS16B-	0.014	0.028	0.030	0.060	0.008	
RS20B-	0.027	0.054	-	-	0.014	

Note:

1. BS Winner GT4: Fra str. RF06B til RS20B
2. BS LAMBDA: Fra str. RS08B-LM til RS16B-LM
3. BS-SS: Fra str. RF06B-SS til RS16B-SS
4. BS-N.E.P.: Fra str. RF06B-NEP til RS20B-NEP

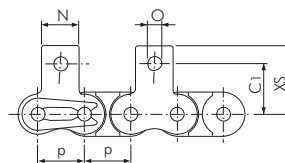
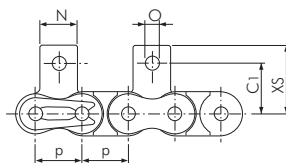
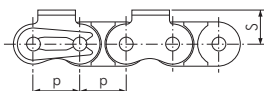
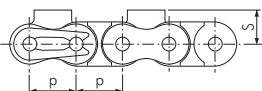
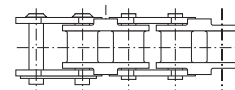
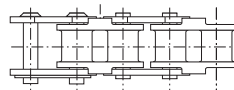
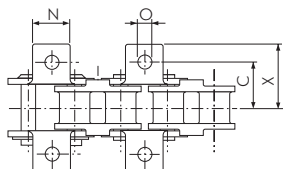
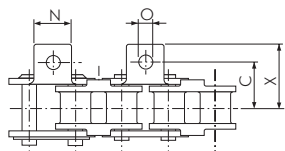
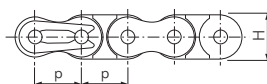
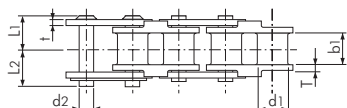

A-1 medbringer
(en side)

K-1 medbringer
(to sider)

SA-1 medbringer
(en side)

SK-1 medbringer
(to sider)

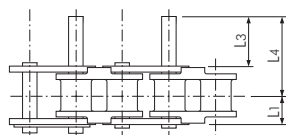

D-1 medbringer

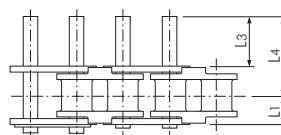

D-3 medbringer

TSUBAKI Nr.	Deling p	Rulle Ø d ₁	Indv. bredde b ₁	Pind						Laske			Brud- styrke iht. Tsubaki kN	Vægt ca Kg/M
				Dia- meter d ₂	Læng- de L ₁	Læng- de L ₂	Læng- de L ₃	Læng- de L ₄	Tyk- kelse T	Tyk- kelse t	Højde H (max.)			
RF06B-PC	9.525 (3/8")	6.35	5.72	3.28	6.50	7.25	11.30	16.65	1.30	1.00	8.60	0.20	0.23	
RF08B-PC	12.70 (1/2")	8.51	7.75	4.45	8.35	10.05	14.90	22.25	1.60	1.50	12.00	0.46	0.40	
RF10B-PC	15.875 (5/8")	10.16	9.65	5.08	9.55	11.25	17.80	26.15	1.50	1.50	14.70	0.53	0.51	
RF12B-PC	19.05 (3/4")	12.07	11.68	5.72	11.10	13.00	20.90	30.70	1.80	1.80	16.10	0.70	0.67	

TSUBAKI Nr.	Måldata medbringer								Vægt medbringer		
	C	C ₁	N	O	S	X	XS	A SA Kg	K SK Kg	Førlænget pind Kg	
RF06B-PC	9.50	9.50	8.50	3.50	6.50	14.10	14.30	0.002	0.004	0.001	
RF08B-PC	11.90	12.70	11.40	4.20	8.90	19.05	19.30	0.002	0.004	0.001	
RF10B-PC	15.90	15.90	12.70	5.00	10.20	22.25	22.90	0.003	0.006	0.002	
RF12B-PC	19.05	22.20	16.50	7.10	13.50	29.85	32.05	0.006	0.012	0.003	

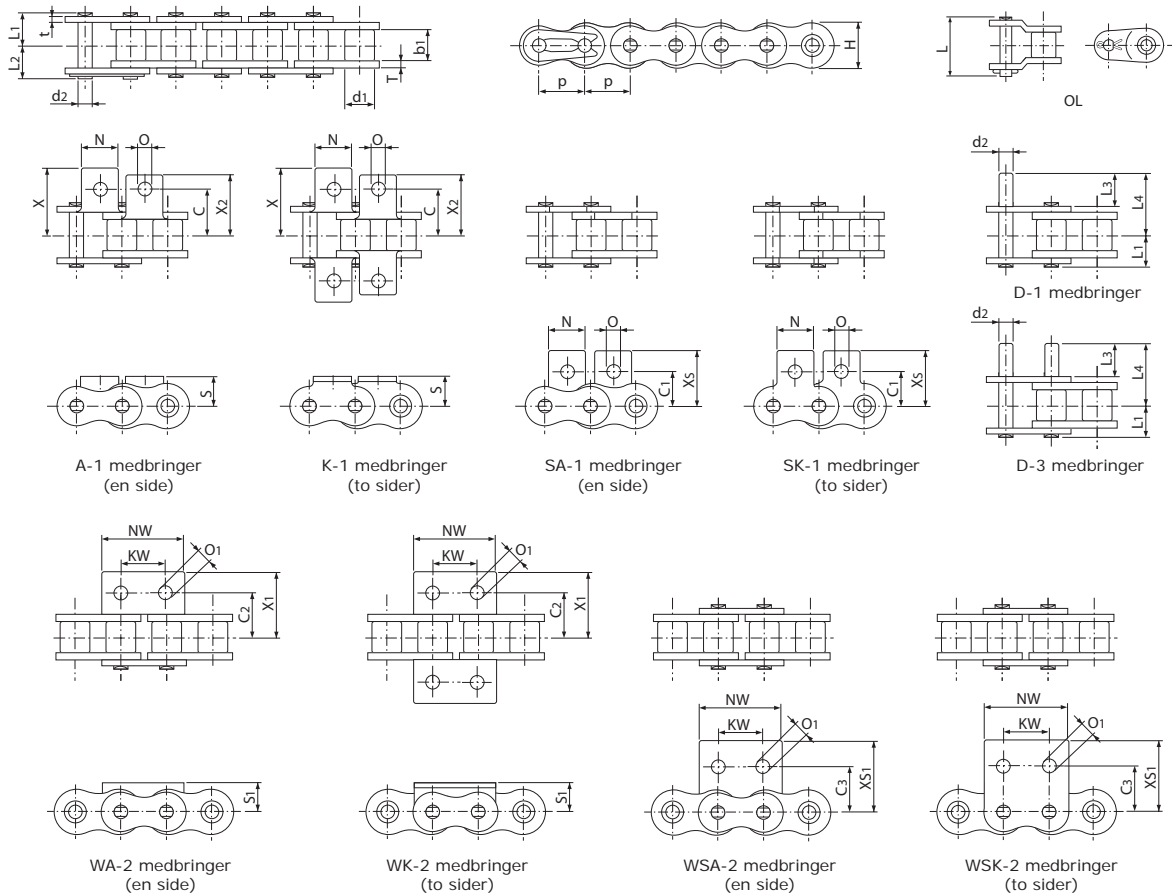

TSUBAKI Nr.	Deling p		Rulle Ø d ₁	Indv. bredde b ₁	Pind					Laske		Vægt ca Kg/M	
					Dia- meter d ₂	Læng- de L ₁	Læng- de L ₂	Læng- de L ₃	Læng- de L ₄	Læng- de L	Tyk- kelse T		Højde H (max.)
RS35	9.525	(3/8")	5.08	4.78	3.59	5.85	6.85	9.50	14.60	13.50	1.25	9.00	0.33
RS40	12.70	(1/2")	7.92	7.95	3.97	8.25	9.95	9.50	16.75	17.90	1.50	12.00	0.64
RS50	15.875	(5/8")	10.16	9.53	5.09	10.30	11.90	11.90	21.00	22.50	2.00	15.00	1.04
RS60	19.05	(3/4")	11.91	12.70	5.96	12.85	14.75	14.30	25.75	28.20	2.40	18.10	1.53
RS80	25.40	(1")	15.88	15.88	7.94	16.25	19.25	19.10	33.85	36.60	3.20	24.10	2.66

TSUBAKI Nr.	Måldata medbringere															
	C	C ₁	C ₂	C ₃	KW	N	NW	O	O ₁	S	S ₁	X	X ₁	X ₂	XS	XS ₁
RS35	9.50	9.50	9.50	9.50	9.50	7.90	17.30	3.40	2.60	6.35	6.35	14.30	14.30	14.30	14.55	14.55
RS40	12.70	12.70	12.70	12.70	9.50	9.50	23.00	3.60	4.50	8.00	8.00	17.80	17.80	17.80	17.40	17.40
RS50	15.90	15.90	15.90	15.90	11.90	11.90	28.80	5.20	5.50	10.30	10.30	23.40	23.40	23.40	23.05	23.05
RS60	19.05	18.30	19.05	18.30	14.30	15.90	34.60	5.20	6.60	11.90	11.90	28.20	28.20	28.20	26.85	26.85
RS80	25.40	24.60	25.40	24.60	19.10	19.10	46.10	6.80	9.00	15.90	15.90	36.60	36.60	36.60	35.45	35.45

TSUBAKI Nr.	Vægt medbringere				
	A	K	WA	WK	Forlænget pind
	SA	SK	WSA	WSK	
	Kg	Kg	Kg	Kg	Kg
RS35	0.0008	0.0016	0.001	0.002	0.001
RS40	0.002	0.004	0.003	0.006	0.001
RS50	0.003	0.006	0.007	0.014	0.002
RS60	0.007	0.014	0.012	0.024	0.003
RS80	0.013	0.026	0.028	0.056	0.007

Eksempler på standardkæde med medbringere:

Medbringer A1 - placering 1LA1

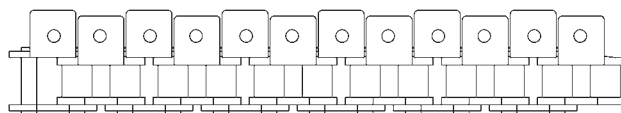

Medbringer A1 - placering 2LA1
samleled med medbringer

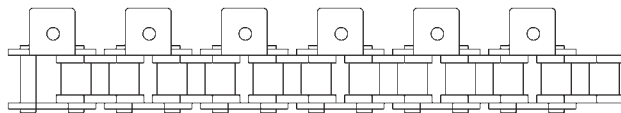

Medbringer A1 - placering 2LA1RL

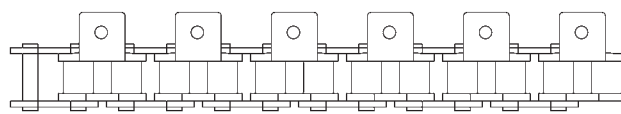

Medbringer A1 - placering 3LA1



Medbringer A1 - placering 1L2LA1
samleled med medbringer

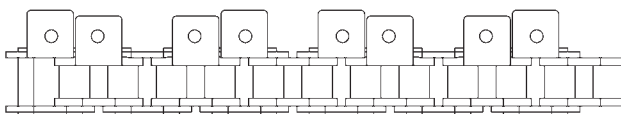

Medbringer A1 - placering 1L3LA1
samleled med medbringer

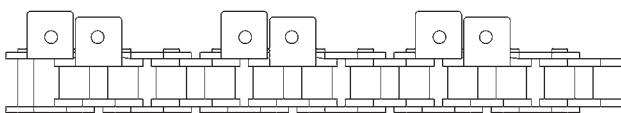

Ved bestilling skal oplyses om kædens længde, antal medbringere, placering af disse og hvilket led, der skal startes fra. F.eks. samleled eller 3. led.

Bemærk: Både udvendige og indvendige led skal tælles med.

Se oversigten over medbringertyper side 17 og side 18.

På siderne 19-21 kan du se hvilke medbringertyper, der kan anvendes i forbindelse med kæderne her i kataloget.

Kontakt vores kædeafdeling tlf. 43 86 83 33, hvis du er i tvivl om udførelse eller ønsker specialapplikationer.

Servicefaktor

Kæder med flere rækker (duplex, triplex etc.)

Belastningen på kæder med flere rækker er ikke lige fordelt på tværs af kæderækkerne, og det kan ikke forventes at belastningsevnen for simplexkæde kan multipliceres med antallet af rækker på kæder med flere rækker.

Derfor skal man beregne, hvor meget kæden kan belastes ved at multiplicere belastningsevnen for simplexkæde med faktoren i nedenstående tabel:

Antal rækker	Faktor
To rækker (duplex)	1,7
Tre rækker (triplex)	2,5
Fire rækker (quadruple)	3,3
Fem rækker (quintuple)	3,9
Seks rækker (sextuple)	4,6

Servicefaktor Ks

De tilladte belastninger i kW er baseret på jævn belastning. Hvis belastningen ikke er jævn, men pulserer, skal de tilladte belastninger korrigeres med en sikkerhedsfaktor Ks.

Brug nedenstående tabel til at finde den rette sikkerhedsfaktor ud fra hvilken type motor, der driver og ud fra hvilken type maskine, der skal drives.

Vælg kæden, som har tilladt belastning i kW, og som er større end den krævede belastning gange sikkerhedsfaktor.

Tabel 2: Sikkerhedsfaktor Ks

Virkning	Kraftkilde Maskine	Motor eller Turbine	Forbrændingsmotor	
			Med hydraulik-motor	Uden hydraulik-motor
Let	Remconveyor med lille belastningsudsving, kædeconveyor, centrifugalpumper, -blæsere, almindelige tekstilmaskiner og almindelige maskiner med lille belastningsudsving	1,0	1,0	1,2
Moderat	Centrifugalkompressorer, marinemotorer, conveyors med moderat belastningsudsving, automatiske ovne, tørrere, knusemaskiner, generelt maskinværktøj, kompressorer, entreprenormaskiner og papirmøllemaskiner	1,3	1,2	1,4
Stor	Presser, knusere, entreprenør- og mineudstyr, vibratører, olieboreriger, gum-miblandere, ruller, rullebaner, generelt maskiner med reversibel drift eller stødbelastninger	1,5	1,4	1,7

O/min faktor Kn og faktor for tandantal Kz

Tabel 3: O/min faktor og faktor for tandantal KZ

O/min	O/m faktor	Antal tænder	Tandfaktor
<27	1	>9 og <12	1,16
>27 og <37	1,03	>12 og <15	1,14
>37 og <50	1,07	>15 og <18	1,12
>50 og <70	1,10	>18 og <24	1,10
>70 og <100	1,14	>24 og <30	1,08
>100 og <150	1,19	>30 og <38	1,06
>150 og <300	1,27	>38 og <47	1,04
>300 og <500	1,34	>47 og <60	1,02
>500 og <1000	1,44	>60	1,00
>1000 og <2000	1,54		
>2000 og <4000	1,65		

Stødfaktor K

Denne koefficient er bestemt af inertimomentet mellem drivkraften, den drevne enhed (forholdet I , GD^2) samt det samlede slør i transmissionsenheden.

Hvis inertimomentet R er >10 - anvend $R=10$.

Hvis inertimomentet R er $<0,2$ - anvend $R=0,2$.

Hvis I eller GD^2 er ukendt på drivkraften eller den drevne enhed, skal værdien af R i fig. 1 anvendes.

Figure 1: Shock factor K

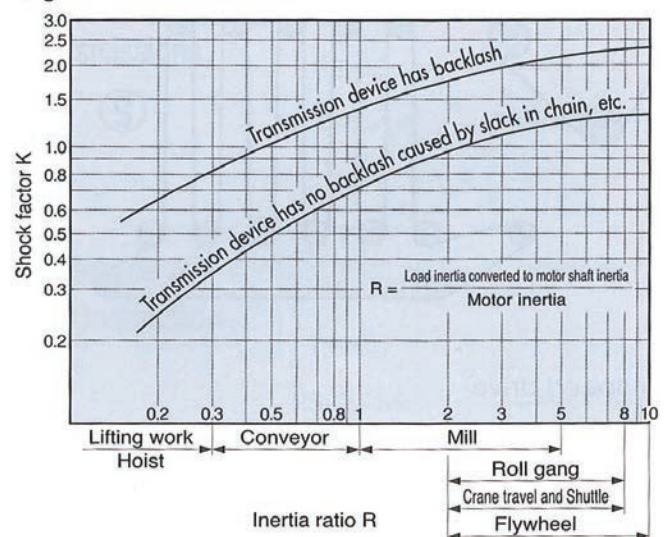

Ubalanceret belastningsfaktor KU

Hvis der udføres træk eller løft med to eller fire kæder er kædespændingen ikke ensartet.

Anvendes med nedenstående belastningskoefficient KU for at korrigere trækket mellem kæderne.

F.eks. 4 rækker kæde (quadruple). Belastningskoefficienten for duplex er $KU=0,6 \times 0,6 = 0,36$ se tabel 4.

Tabel 4. Ubalanceret belastningsfaktor KU

2 kæderækker (Duplex)	0,6
4 kæderækker (Quadruple)	0,36

Provisorisk udvælgelsesgraf

Figur 2

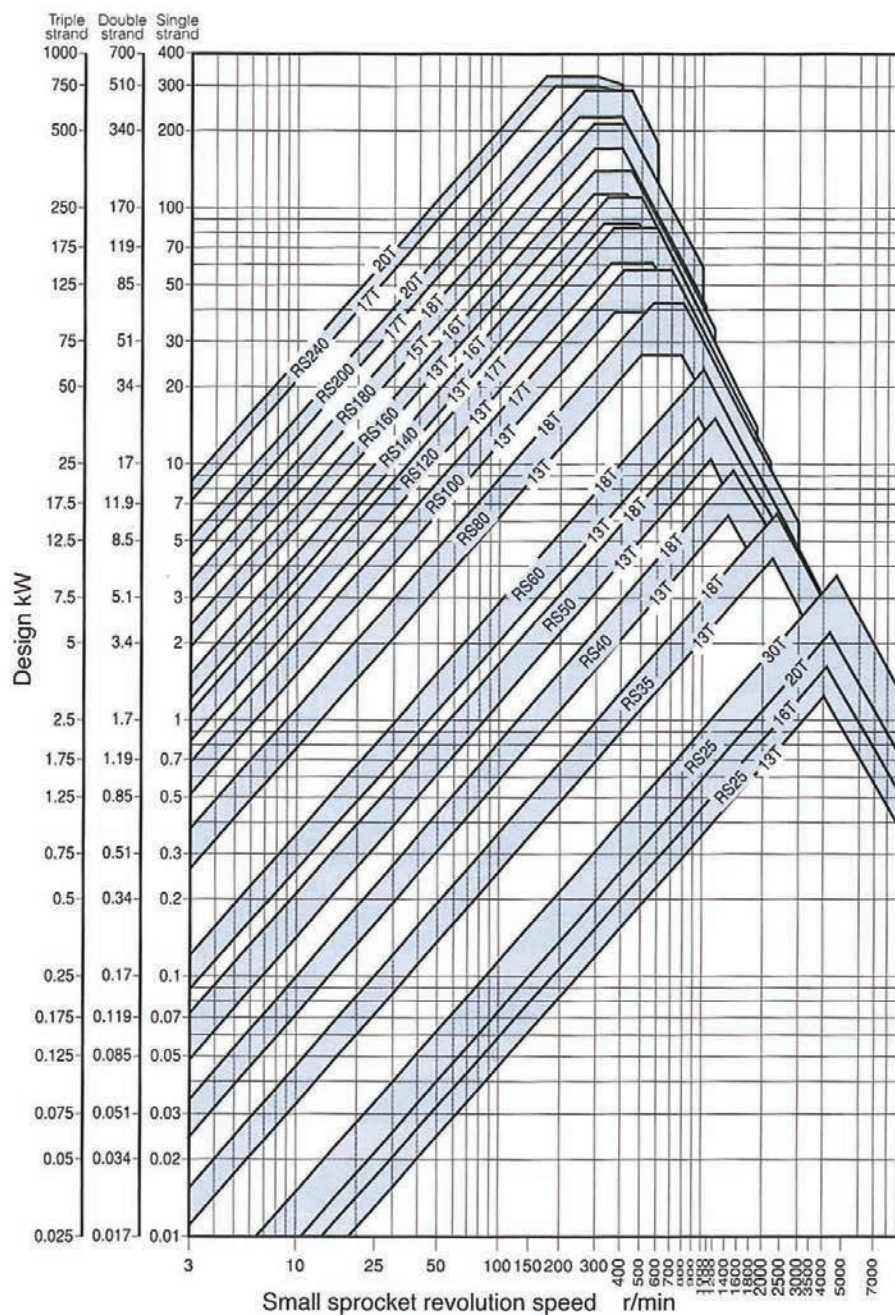

Anvendelsen af tabellen i figur 2

Eksempel: Simplexkæde - Ydelse 7kW

1)
Det lille kædehjul kører f.eks. 100 o/min.
Find værdien 7kW på den vertikale akse og hastigheden 100 o/min på den horisontale akse. Derved fremkommer resultatet RS80 med et kædehjul med mellem 13 og 18 tænder. Placeringen indikerer at et 15 tands kædehjul vil være mest anvendeligt.

2)
Det lille kædehjul kører f.eks. 200 o/min.
Find værdien 7kW på den vertikale akse og hastigheden 200 o/min på den horisontale akse. Resultatet RS80 med et kædehjul med færre end 13 tænder eller kæde RS60 med et kædehjul med flere end 18 tænder vil være mest anvendeligt.
Tabellen kan kun anvendes til foreløbig udvælgelse og kW-faktoren til at bekræfte kædestørrelsen.

3)
kW-værdierne kan være mindre end de viste, hvis der anvendes simplex forkrøbbede led.

Kædetype	Deling	Svarer til kæde
RS11	3,7465	
RS25	6,35	
RS35	9,525	RF06B
RS40	12,70	RS08B
RS50	15,875	RS10B
RS60	19,05	RS12B
RS80	25,40	RS16B

Kædetype	Deling	Svarer til kæde
RS100	31,75	RS20B
RS120	38,10	RS24V
RS140	44,45	RS28B
RS160	50,8	RS32B
RS180	57,15	
RS200	63,50	RS40B
RS240	76,20	RS48

Tjek af lasker

Brud sker som oftest ved hullerne på laskerne eller på over-/underside af den udvendige laske (se fig.)



Steder, hvor der oftest opstår brud



Laske med brud

Hvis der opstår slid af laskens højde er det nødvendigt at justere enten kæde eller glideskinne. Maks. tilladeligt slid på laskerne er 5% af højden.

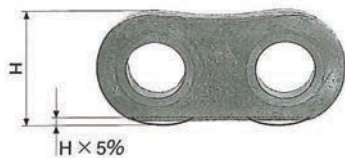

Tjek af pinde

Ved montering er pindene i hvert enkelt led monteret med indikation i længderetningen enten som vajnet pind eller med stregmærkning. Hvis pindene er drejet skal kæden udskiftes. Når samleledet demonteres er det muligt at se omfanget af slid og rust på pindene.

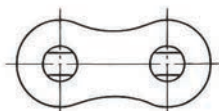

Korrekt placering

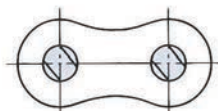

Pindene er drejet

Tjek af ruller

Ruller kan som laskerne blive udsat for større belastninger end kæden er beregnet til. Stødende belastninger kan medføre metaltræthed. Det er derfor også nødvendigt at tjekke rullerne for slid og eventuelle revner.



Rulle med brud

Kædehjul

Kædehjul skal udskiftes når værdierne jævnfør tabel 1 er nået. Levetiden for kædehjul med hærdede tænder er nået, når det hærdede lag er slidt væk.

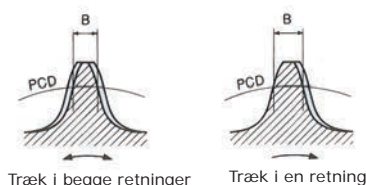

Kædestørrelse	B
RF06B-1	1,6
RS08B-1	2,1
RS10B-1	2,9
RS12B-1	3,6
RS16B-1	5,0
RS20B-1	6,8
RS24B-1	7,2
RS28B-1	8,6
RS32B-1	11,9
RS40B-1	12,7

Tabel 1

Hvis en ny kæde monteres på slidte kædehjul, vil det hurtigere medføre slid på kæden end normalt. Det anbefales derfor at kædehjul udskiftes samtidig med kæden.

Tjek af kædens forlængelse

Forlængelse af kæden sker ikke på grund af deformation af kædens lasker, men slid på pinde og ruller.

Man kan derfor lave et estimat på kædens restlevetid ved periodisk at måle kædens forlængelse. Kæden skal måles, mens den er let udtrukket for at eliminere forskydninger.

Mål afstanden på den indvendige side af rullen (L1) og på den udvendige side af rullen (L2) og anvend nedenstående formel for at få den målte længde (L).

$$L = \frac{L1 + L2}{2}$$

Mål over 6 til 10 led for at eliminere fejl.

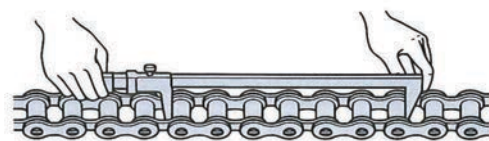

Placering af skydelære ved måling over 6 led

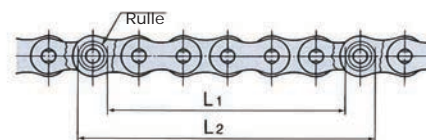

Måling af afstand mellem rullerne

$$\text{Forlængelse i \%} = \frac{\text{Målt lgd} - \text{Standardlgd}}{\text{Standardlgd}} \times 100$$

$$\text{Standardlgd.} = \text{Deling (Pitch)} \times \text{Antal led}$$

Tandhjul	Forlængelse
<= 60 tænder	maks. 1,5%
61-80 tænder	maks. 1,2%
81-100 tænder	maks. 1,0 %
101-110 tænder	maks. 0,8%

Strammere - tilbehør

Strammearme type CE

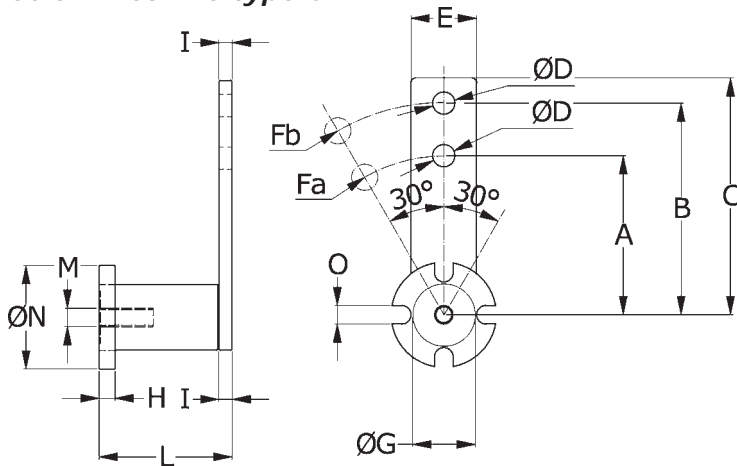

Type	A	B	Fa	Fb	C	ØD	E	ØG	H	I	L	M	ØN	O
CE11	60	80	113	85	90	8,5	25	20	6	5	50,5	M6x20	40	7
CE15	80	100	170	136	112,5	10,5	30	30	8	5	62,5	M8x25	50	9
CE18	80	100	425	340	115	10,5	35	35	10	6	77	M10x30	60	9
CE27	100	130	1027	790	155	12,5	50	48	15	8	106	M12x40	80	11
CE38	140	175	2000	1600	205	20,5	65	62	15	10	140	M16x40	100	13
CE45	180	225	3190	2550	260	20,5	80	80	18	12	199	M20x50	120	13
CE50	200	250	4950	3950	290	20,5	90	78	20	20	209	M24x60	130	17

Type CE leveres normalt i lakeret udførelse.

Strammearme kan også fås med anden overflade. F.eks. type CEZ, der er galvaniseret eller i plastik type PX.

Kædestrammer type E

Type	Kæde	A	P	L	M	N	O
06B1-E111	3/8"x7/32"	45	10,2	5	M8	40	75
08B1-E215	1/2"x5/16"	55	13,9	7	M10	50	96
08B1-E318	1/2"x5/16"	55	13,9	7	M10	50	96
10B1-E318	5/8"x3/8"	55	16,6	9	M10	65	126
12B1-E318	3/4"x7/16"	60	19,5	11	M10	74	148
12B1-E427	3/4"x7/16"	80	19,5	11	M12	74	148

Kædestrammer type E er beregnet til montering på strammearme type CE/CEZ.

Type E kan på bestilling leveres for duplex- og triplekkæder.

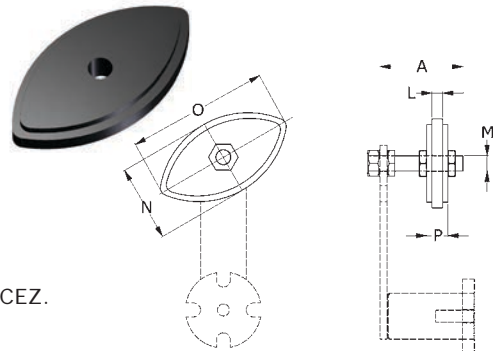

Kædestrammehjul

Type	Kæde	A	ØD	L	M	ØN	Antal tænder Z
06B1-K215	3/8"x7/32"	55	49,3	5,3	M10	45,81	15
06B1-K318	3/8"x7/32"	55	49,3	5,3	M10	45,81	15
08B1-K318	1/2"x5/16"	55	65,5	7,2	M10	61,09	15
10B1-K427	5/8"x3/8"	80	83,0	9,1	M12	76,36	15
12B1-K427	3/4"x7/16"	80	99,8	11,1	M12	91,63	15
12B1-K538	3/4"x7/16"	80	99,8	11,1	M20	91,63	15
16B1-K538	1"x17,02 mm	100	117,0	16,2	M20	106,12	13
20B1-K645	1 1/4"x3/4"	100	147,8	18,5	M20	132,65	13
24B1-K645	1 1/2"x1"	140	150,0	24,1	M20	135,21	11

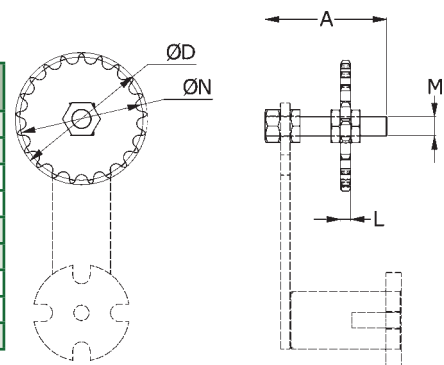

Kædestrammehjul er beregnet til montering på strammearme type CE/CEZ.

Strammehjulene kan på bestilling leveres til duplex- og triplekkæder. - Kontakt vores kædeafdeling.

Kædeadskiller

Type	Passer til kæde
9130	3/8", 1/2", 5/8" og 3/4"
9160	3/4", 1" og 1 1/4"

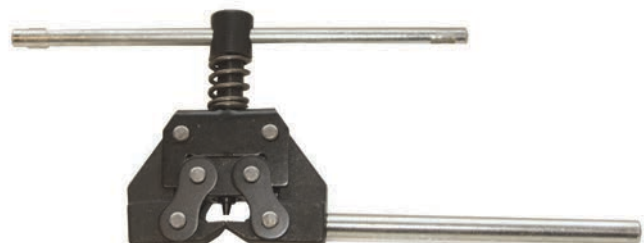

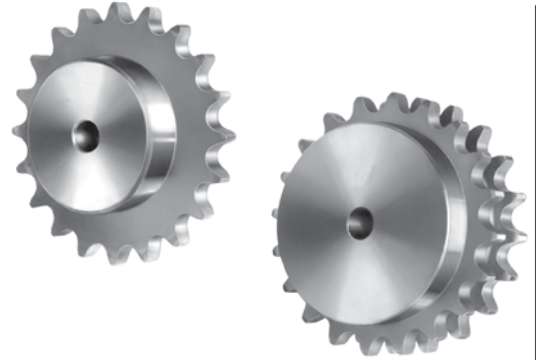
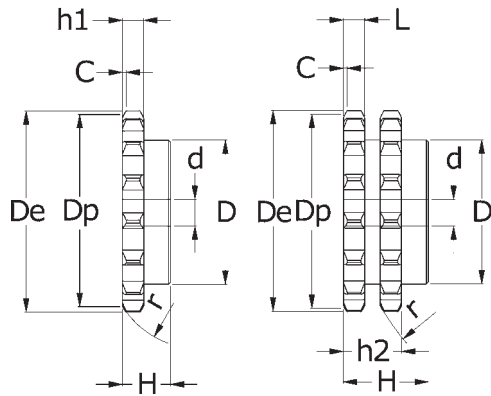

Kæde			Kædehjul				
Deling (pitch)	Indv. bredde	Rulle Ø	Radius r	Radius brd. C	Tandbredde h ₁	Tandbredde L	Tandbredde h ₂
8	3	5	8	1	2,8	2,7	8,3

Materiale C 45 E - UNI -EN 10083-1

Antal tænder Z	De	Dp	Simplex			Duplex		
			D	d	H	D	d	H
8	24,0	20,90	13	6	12	12	8	18
9	26,6	23,39	15	6	12	15	8	18
10	29,2	25,89	17	8	12	17	8	18
11	31,7	28,39	18	8	13	19	10	18
12	34,2	30,91	20	8	13	21	10	18
13	36,7	33,42	23	8	13	21	10	18
14	39,2	35,95	25	8	13	26	10	18
15	41,7	38,48	28	8	13	29	10	18
16	44,3	41,01	30	8	14	32	10	20
17	46,8	43,53	30	8	14	34	10	20
18	49,3	46,07	30	8	14	37	10	20
19	51,9	48,61	30	8	14	39	10	20
20	54,4	51,14	30	8	14	40	10	20
21	57,0	53,67	35	8	14	40	10	20
22	59,5	56,21	35	8	14	40	10	20
23	62,0	58,75	35	8	14	40	10	20
24	64,6	61,29	35	8	14	40	10	20
25	67,5	63,83	35	8	14	40	10	20
26	69,5	66,37	40	10	16	50	12	22
27	72,2	68,91	40	10	16	50	12	22
28	74,8	71,45	40	10	16	50	12	22
29	77,3	73,99	40	10	16	50	12	22
30	79,8	76,53	40	10	16	50	12	22
31	82,4	79,08	40	10	16	60	12	22
32	84,9	81,61	40	10	16	60	12	22
33	87,5	84,16	40	10	16	60	12	22
34	90,0	86,70	40	10	16	60	12	22
35	92,5	89,24	40	10	16	60	12	22
36	95,0	91,79	40	10	16	60	12	22
37	97,6	94,33	40	10	16	60	12	22
38	100,2	96,88	40	10	16	60	12	22
39	102,7	99,42	40	10	16	60	12	22
40	105,2	101,97	40	10	16	60	12	22
45	118,0	114,69	60	12	20			
50	130,7	127,41	60	12	20			
57	148,6	145,22	80	14	20			
76	197,7	193,59	40	20	25			

Kædehjul med nav 06B-

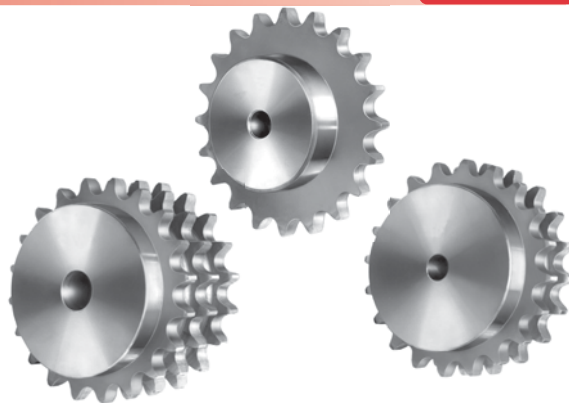
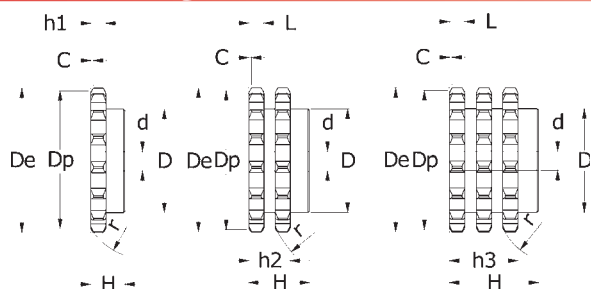

Kæde			Kædehjul					
Deling (pitch)	Indv. bredde	Rulle Ø	Radius r	Radius brd. C	Tandbredde h ₁	Tandbredde L	Tandbredde h ₂	Tandbredde h ₃
9,525	5,72	6,35	10	1	5,3	5,2	15,4	25,6

Materiale C 45 E - UNI -EN 10083-1

Antal tænder Z	De	Dp	Simplex			Duplex			Triplex		
			D	d	H	D	d	H	D	d	H
8	28,0	24,89	15	8	22	15	6	22	15	6	32
9	31,0	27,85	18	8	22	18	8	22	18	8	32
10	34,0	30,82	20	8	22	20	8	22	20	10	32
11	37,0	33,80	22	8	25	22	10	25	22	10	35
12	40,0	36,80	25	8	25	25	10	25	25	10	35
13	43,0	39,80	28	10	25	28	10	25	28	10	35
14	46,3	42,80	31	10	25	31	10	25	31	12	35
15	49,3	45,81	34	10	25	34	10	25	34	12	35
16	52,3	48,82	37	10	28	37	12	30	37	12	35
17	55,3	51,83	40	10	28	40	12	30	40	12	35
18	58,3	54,85	43	10	28	43	12	30	43	12	35
19	61,3	57,87	45	10	28	46	12	30	46	12	35
20	64,3	60,89	46	10	28	49	12	30	49	12	35
21	68,0	63,91	48	12	28	52	12	30	52	14	40
22	71,0	66,93	50	12	28	55	12	30	55	14	40
23	73,5	69,95	52	12	28	58	12	30	58	14	40
24	77,0	72,97	54	12	28	61	12	30	61	14	40
25	80,0	76,00	57	12	28	64	12	30	64	14	40
26	83,0	79,02	60	12	28	67	12	30	67	14	40
27	86,0	82,04	60	12	28	70	12	30	70	14	40
28	89,0	85,07	60	12	28	73	12	30	73	14	40
29	92,0	88,09	60	12	28	76	12	30	76	14	40
30	94,7	91,12	60	12	30	79	12	30	79	14	40
31	98,3	94,15	65	14	30	80	16	30	80	16	40
32	101,3	97,17	65	14	30	80	16	30	80	16	40
33	104,3	100,20	65	14	30	80	16	30	80	16	40
34	107,3	103,23	65	14	30	80	16	30	85	16	40
35	110,4	106,26	65	14	30	80	16	30	85	16	40
36	113,4	109,29	70	16	30	90	16	30	90	16	40
37	116,4	112,32	70	16	30	90	16	30	90	16	40
38	119,5	115,34	70	16	30	90	16	30	90	16	40
39	122,5	118,37	70	16	30	90	16	30	90	16	40
40	125,5	121,40	70	16	30	90	16	30	90	16	40

Simplex kædehjul 06B-1 kan også leveres i rustfast AISI304L udførelse med tandantal Z=13 til Z=30.

Nærmere information og måldata: Se www.klee.dk eller kontakt BRD. KLEE på tlf. 4386 8333

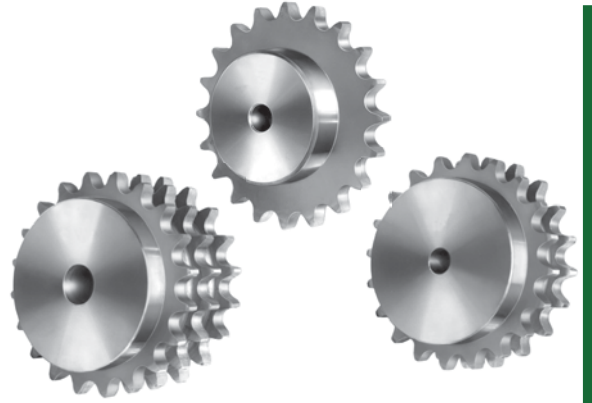
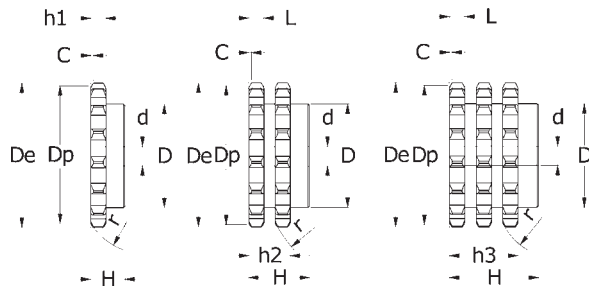

Kæde			Kædehjul					
Deling (pitch)	Indv. bredde	Rulle Ø	Radius r	Radius brd. C	Tandbredde h ₁	Tandbredde L	Tandbredde h ₂	Tandbredde h ₃
12,7	7,75	8,51	13	1,3	7,2	7	21	34,9

Materiale C 45 E - UNI -EN 10083-1

Antal tænder Z	De	Dp	Simplex			Duplex			Triplex		
			D	d	H	D	d	H	D	d	H
8	37,2	33,18	20	10	25	20	10	32	20	10	46
9	41,0	37,13	24	10	25	24	10	32	24	12	46
10	45,2	41,10	26	10	25	28	10	32	28	12	46
11	48,7	45,07	29	10	25	32	12	35	32	14	50
12	53	49,07	33	10	28	35	12	35	35	14	50
13	57,4	53,06	37	10	28	38	12	35	38	14	50
14	61,8	57,07	41	10	28	42	12	35	42	14	50
15	65,5	61,09	45	10	28	46	12	35	46	14	50
16	69,5	65,10	50	12	28	50	14	35	50	16	50
17	73,6	69,11	52	12	28	54	14	35	54	16	50
18	77,8	73,14	56	12	28	58	14	35	58	16	50
19	81,7	77,16	60	12	28	62	14	35	62	16	50
20	85,8	81,19	64	12	28	66	14	35	66	16	50
21	89,7	85,22	68	12	28	70	16	40	70	20	55
22	93,8	89,24	70	12	28	70	16	40	70	20	55
23	98,2	93,27	70	14	28	70	16	40	70	20	55
24	101,8	97,29	70	14	28	75	16	40	75	20	55
25	105,8	101,33	70	14	28	80	16	40	80	20	55
26	110,0	105,36	70	16	30	85	20	40	85	20	55
27	114,0	109,40	70	16	30	85	20	40	85	20	55
28	118,0	113,42	70	16	30	90	20	40	90	20	55
29	122,0	117,46	80	16	30	95	20	40	95	20	55
30	126,1	121,50	80	16	30	100	20	40	100	20	55
31	130,2	125,54	90	16	30	100	20	40	110	20	55
32	134,3	129,56	90	16	30	100	20	40	110	20	55
33	138,4	133,60	90	16	30	100	20	40	110	20	55
34	142,6	137,64	90	16	30	100	20	40	110	20	55
35	146,7	141,68	90	16	30	100	20	40	110	20	55
36	151,0	145,72	90	16	35	110	20	40	120	25	55
37	154,6	149,76	90	16	35	110	20	40	120	25	55
38	158,6	153,80	90	16	35	110	20	40	120	25	55
39	162,7	157,83	90	16	35	110	20	40	120	25	55
40	166,8	161,87	90	16	35	110	20	40	120	25	55

Simplex kædehjul 08B-1 kan også leveres i rustfast AISI304L udførelse med tandantal Z=12 til Z=30.

Nærmere information og måldata: Se www.klee.dk eller kontakt BRD. KLEE på tlf. 4386 8333

Kædehjul med nav 10B-

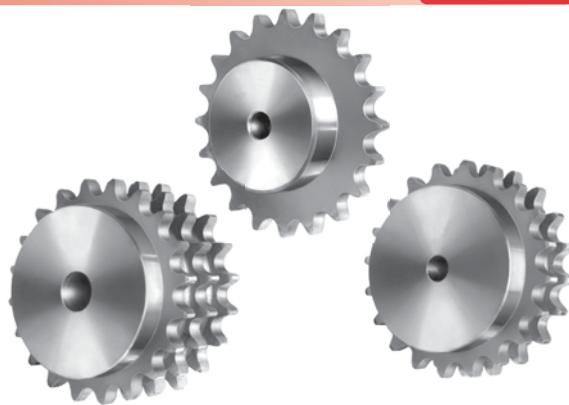
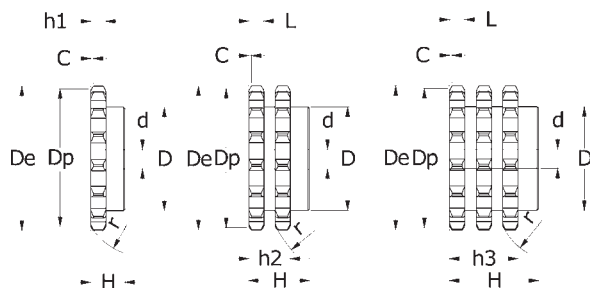

Kæde			Kædehjul					
Deling (pitch)	Indv. bredde	Rulle Ø	Radius r	Radius brd. C	Tandbredde h ₁	Tandbredde L	Tandbredde h ₂	Tandbredde h ₃
15,875	9,65	10,16	16	1,6	9,1	9	25,5	42,1

Materiale C 45 E - UNI -EN 10083-1

Antal tænder Z	De	Dp	Simplex			Duplex			Triplex		
			D	d	H	D	d	H	D	d	H
8	47,0	41,48	25	10	25	25	12	40	25	12	55
9	52,6	46,42	30	10	25	30	12	40	30	12	55
10	57,5	51,37	35	10	25	35	12	40	35	16	55
11	63,0	56,34	37	12	30	39	14	40	39	16	55
12	68,0	61,34	42	12	30	44	14	40	44	16	55
13	73,0	66,32	47	12	30	49	14	40	49	16	55
14	78,0	71,34	52	12	30	54	14	40	54	16	55
15	83,0	76,36	57	12	30	59	14	40	59	16	55
16	88,0	81,37	60	12	30	64	16	45	64	16	60
17	93,0	86,39	60	12	30	69	16	45	69	16	60
18	98,3	91,42	70	14	30	74	16	45	74	16	60
19	103,3	96,45	70	14	30	79	16	45	79	16	60
20	108,4	101,49	75	14	30	84	16	45	84	16	60
21	113,4	106,52	75	16	30	85	16	45	85	20	60
22	118,0	111,55	80	16	30	90	16	45	90	20	60
23	123,4	116,58	80	16	30	95	16	45	95	20	60
24	128,3	121,62	80	16	30	100	16	45	100	20	60
25	134,0	126,66	80	16	30	105	16	45	105	20	60
26	139,0	131,70	85	20	35	110	20	45	110	20	60
27	144,0	136,75	85	20	35	110	20	45	110	20	60
28	148,7	141,78	90	20	35	115	20	45	115	20	60
29	153,8	146,83	90	20	35	115	20	45	115	20	60
30	158,8	151,87	90	20	35	120	20	45	120	20	60
31	163,9	156,92	95	20	35	120	20	45	120	20	60
32	168,9	161,95	95	20	35	120	20	45	120	20	60
33	174,5	167,00	95	20	35	120	20	45	120	20	60
34	179,0	172,05	95	20	35	120	20	45	120	20	60
35	184,1	177,1	95	20	35	120	20	45	120	20	60
36	189,1	182,15	100	20	35	120	20	45	120	25	60
37	194,2	187,20	100	20	35	120	20	45	120	25	60
38	199,2	192,24	100	20	35	120	20	45	120	25	60
39	204,2	197,29	100	20	35	120	20	45	120	25	60
40	209,3	202,34	100	20	35	120	20	45	120	25	60

Simplex kædehjul 10B-1 kan også leveres i rustfast AISI304L udførelse med tandantal Z=12 til Z=30.

Nærmere information og måldata: Se www.klee.dk eller kontakt BRD. KLEE på tlf. 4386 8333

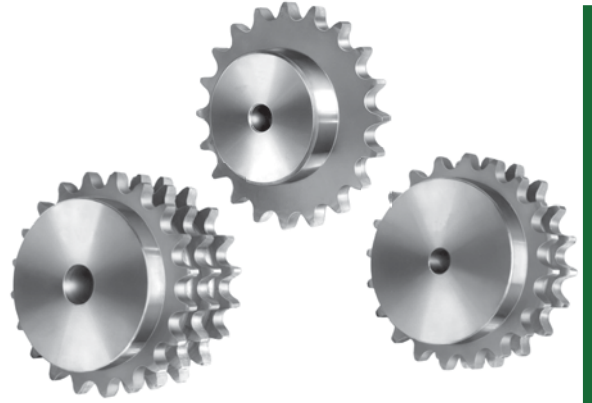
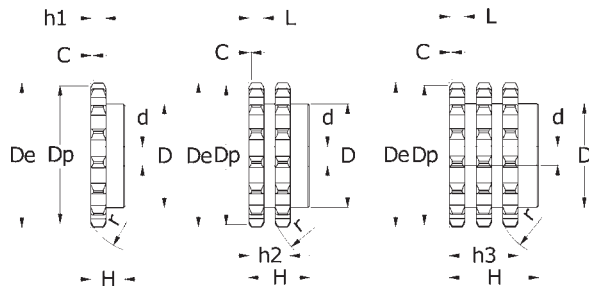

Kæde			Kædehjul					
Deling (pitch)	Indv. bredde	Rulle Ø	Radius r	Radius brd. C	Tandbredde h ₁	Tandbredde L	Tandbredde h ₂	Tandbredde h ₃
19,05	11,68	12,07	19	2	11,1	10,8	30,3	49,8

Materiale C 45 E - UNI -EN 10083-1

Antal tænder Z	De	Dp	Simplex			Duplex			Triplex		
			D	d	H	D	d	H	D	d	H
8	57,6	49,78	31	12	30	31	12	45	31	16	65
9	62,0	55,70	37	12	30	37	12	45	37	16	65
10	69,0	61,64	42	12	30	42	12	45	42	16	65
11	75,0	67,61	46	14	35	47	16	50	47	20	70
12	81,5	73,60	52	14	35	53	16	50	53	20	70
13	87,5	79,59	58	14	35	59	16	50	59	20	70
14	93,6	85,61	64	14	35	65	16	50	65	20	70
15	99,8	91,63	70	14	35	71	16	50	71	20	70
16	105,5	97,65	75	16	35	77	20	50	77	20	70
17	111,5	103,67	80	16	35	83	20	50	83	20	70
18	118,0	109,71	80	16	35	89	20	50	89	20	70
19	124,2	115,75	80	16	35	95	20	50	95	20	70
20	129,7	121,78	80	16	35	100	20	50	100	20	70
21	136,0	127,82	90	20	40	100	20	50	100	20	70
22	141,8	133,86	90	20	40	100	20	50	100	20	70
23	149,0	139,90	90	20	40	110	20	50	110	20	70
24	153,9	145,94	90	20	40	110	20	50	110	20	70
25	160,0	152,00	90	20	40	120	20	50	120	20	70
26	165,9	158,04	95	20	40	120	20	50	120	20	70
27	172,3	164,09	95	20	40	120	20	50	120	20	70
28	178,0	170,13	95	20	40	120	20	50	120	20	70
29	184,1	176,19	95	20	40	120	20	50	120	20	70
30	190,5	182,25	95	20	40	120	20	50	120	20	70
31	196,3	188,31	100	20	40	130	20	50	130	25	70
32	203,3	194,35	100	20	40	130	20	50	130	25	70
33	209,3	200,40	100	20	40	130	20	50	130	25	70
34	214,6	206,46	100	20	40	130	20	50	130	25	70
35	221,0	212,52	100	20	40	130	20	50	130	25	70
36	226,8	218,58	100	20	40	130	25	50	130	25	70
37	232,9	224,64	100	20	40	130	25	50	130	25	70
38	239,0	230,69	100	20	40	130	25	50	130	25	70
39	245,1	236,75	100	20	40	130	25	50	130	25	70
40	251,3	242,81	100	20	40	130	25	50	130	25	70

Simplex kædehjul 12B-1 kan også leveres i rustfast AISI304L udførelse med tandantal Z=12 til Z=30.

Nærmere information og måldata: Se www.klee.dk eller kontakt BRD. KLEE på tlf. 4386 8333

Kædehjul med nav 16B-

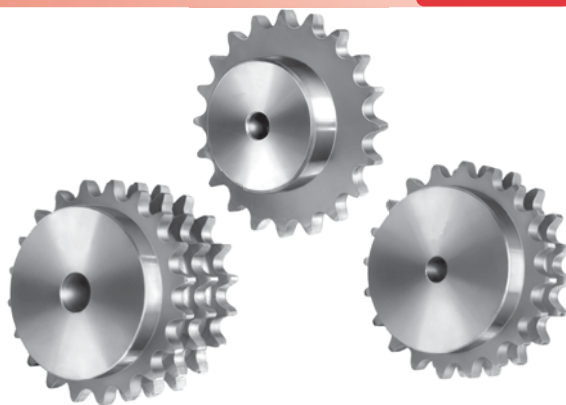
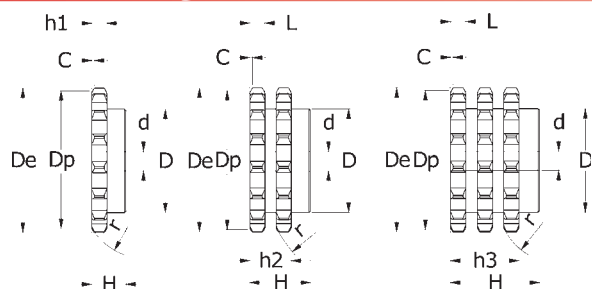

Kæde			Kædehjul					
Deling (pitch)	Indv. bredde	Rulle Ø	Radius r	Radius brd. C	Tandbredde h ₁	Tandbredde L	Tandbredde h ₂	Tandbredde h ₃
25,4	17,02	15,88	26	2,5	16,2	15,8	47,7	79,6

Materiale C 45 E - UNI -EN 10083-1 / *Materiale støbejern

Antal tænder Z	De	Dp	Simplex			Duplex			Triplex		
			D	d	H	D	d	H	D	d	H
8	77,0	66,37	42	16	35	42	16	65	42	20	95
9	85,0	74,27	50	16	35	50	16	65	50	20	95
10	93,0	82,19	55	16	35	56	16	65	56	20	95
11	99,5	90,14	61	16	40	64	20	70	64	25	100
12	109,0	98,14	69	16	40	72	20	70	72	25	100
13	117,0	106,12	78	16	40	80	20	70	80	25	100
14	125,0	114,15	84	16	40	88	20	70	88	25	100
15	133,0	122,17	92	16	40	96	20	70	96	25	100
16	141,0	130,20	100	20	45	104	20	70	104	30	100
17	149,0	138,22	100	20	45	112	20	70	112	30	100
18	157,0	146,28	100	20	45	120	20	70	120	30	100
19	165,2	154,33	100	20	45	128	20	70	128	30	100
20	173,2	162,38	100	20	45	130	20	70	130	30	100
21	181,2	170,43	110	20	50	130	25	70	*130	30	100
22	189,3	178,48	110	20	50	*130	25	70	*130	30	100
23	197,5	186,53	110	20	50	*130	25	70	*130	30	100
24	205,5	194,59	110	20	50	*130	25	70	*130	30	100
25	213,5	202,66	110	20	50	*130	25	70	*130	30	100
26	221,6	210,72	120	20	50	*130	25	70	*130	30	100
27	229,6	218,79	120	20	50	*130	25	70	*130	30	100
28	237,7	226,85	120	20	50	*130	25	70	*130	30	100
29	245,8	234,92	120	20	50	*130	25	70	*130	30	100
30	254,0	243,00	120	20	50	*130	25	70	*130	30	100
31	262,0	251,08	*120	25	50	*140	25	70	*140	30	100
32	270,0	259,13	*120	25	50	*140	25	70	*140	30	100
33	278,5	267,21	*120	25	50	*140	25	70	*140	30	100
34	287,0	275,28	*120	25	50	*140	25	70	*140	30	100
35	296,2	283,36	*120	25	50	*140	25	70	*140	30	100
36	304,6	291,44	*120	25	50	*140	25	70	*140	30	100
37	312,6	299,51	*120	25	50	*140	25	70	*140	30	100
38	320,7	307,59	*120	25	50	*140	25	70	*140	30	100
39	328,8	315,67	*120	25	50	*140	25	70	*140	30	100
40	336,9	323,73	*120	25	50	*140	25	70	*140	30	100

Simplex kædehjul 16B-1 kan også leveres i rustfast AISI304L udførelse med tandantal Z=12 til Z=30.

Nærmere information og måldata: Se www.klee.dk eller kontakt BRD. KLEE på tlf. 4386 8333

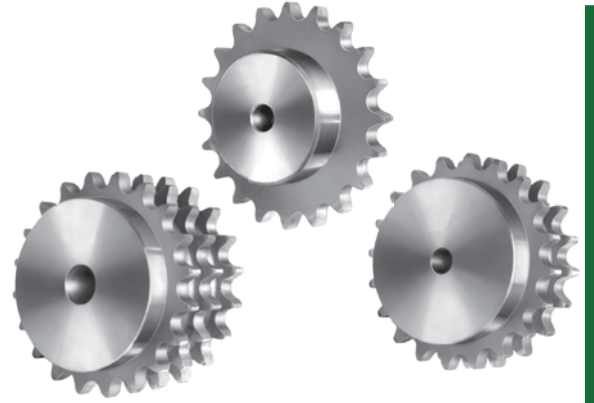
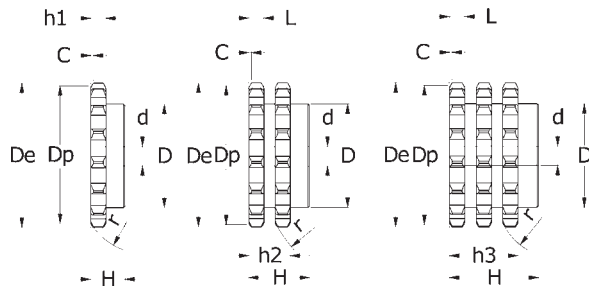

Kæde			Kædehjul					
Deling (pitch)	Indv. bredde	Rulle Ø	Radius r	Radius brd. C	Tandbredde h ₁	Tandbredde L	Tandbredde h ₂	Tandbredde h ₃
31,75	19,56	19,05	32	3,5	18,5	18,2	54,6	91

Materiale C 45 E - UNI -EN 10083-1 / *Materiale støbejern

Antal tænder Z	De	Dp	Simplex			Duplex			Triplex		
			D	d	H	D	d	H	D	d	H
8	98,1	82,96	53	20	40	53	20	75	53	20	110
9	108,0	92,84	63	20	40	63	20	75	63	20	110
10	117,9	102,74	70	20	40	70	20	75	70	20	110
11	127,8	112,68	77	20	45	80	20	80	80	20	115
12	137,8	122,68	88	20	45	90	20	80	90	20	115
13	147,8	132,65	98	20	45	100	20	80	100	20	115
14	157,8	142,68	108	20	45	110	20	80	110	20	115
15	167,9	152,72	118	20	45	120	20	80	120	20	115
16	177,9	162,75	120	25	50	120	25	80	120	25	115
17	187,9	172,78	120	25	50	120	25	80	120	25	115
18	198,0	182,85	120	25	50	*120	25	80	*120	25	115
19	208,1	192,91	120	25	50	*120	25	80	*120	25	115
20	218,1	202,98	120	25	50	*120	25	80	*120	25	115
21	228,2	213,04	140	25	55	*140	25	80	*140	25	115
22	238,3	223,11	140	25	55	*140	25	80	*140	25	115
23	248,3	233,17	140	25	55	*140	25	80	*140	25	115
24	258,4	243,23	140	25	55	*140	25	80	*140	25	115
25	268,5	253,33	140	25	55	*140	25	80	*140	25	115
26	278,6	263,40	*150	25	55	*150	25	80	*150	25	115
27	288,6	273,48	*150	25	55	*150	25	80	*150	25	115
28	298,7	283,56	*150	25	55	*150	25	80	*150	25	115
29	308,8	293,65	*150	25	55	*150	25	80	*150	25	115
30	318,9	303,75	*150	25	55	*150	25	80	*150	25	115
31	329,0	313,85	*150	25	55	*150	25	80	*150	30	115
32	339,1	323,91	*150	25	55	*150	25	80	*150	30	115
33	349,2	334,01	*150	25	55	*150	25	80	*150	30	115
34	359,3	334,10	*150	25	55	*150	25	80	*150	30	115
35	369,4	354,20	*150	25	55	*150	25	80	*150	30	115
36	379,5	364,30	*150	25	55	*150	30	80	*150	30	115
37	389,5	374,39	*150	25	55	*150	30	80	*150	30	115
38	399,6	384,49	*150	25	55	*150	30	80	*150	30	115
39	409,7	394,59	*150	25	55	*150	30	80	*150	30	115
40	419,8	404,66	*150	25	55	*150	30	80	*150	30	115

Kædehjul med nav 24B-

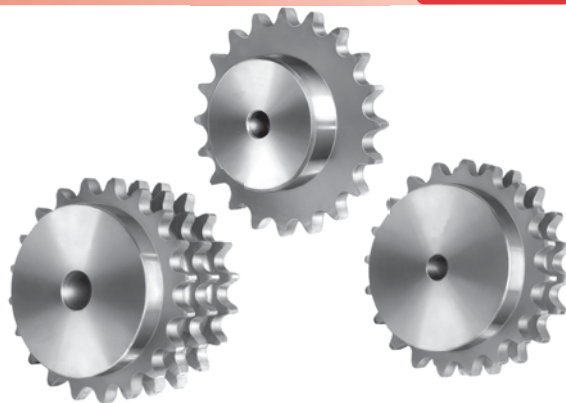
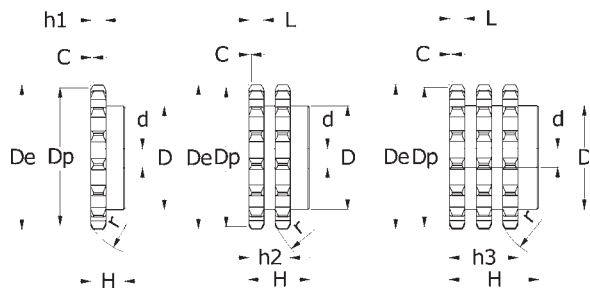

Kæde			Kædehjul					
Deling (pitch)	Indv. bredde	Rulle Ø	Radius r	Radius brd. C	Tandbredde h ₁	Tandbredde L	Tandbredde h ₂	Tandbredde h ₃
38,1	25,4	25,4	38	4	24,1	23,6	72	120,3

Materiale C 45 E - UNI -EN 10083-1 / *Materiale støbejern

Antal tænder Z	De	Dp	Simplex			Duplex			Triplex		
			D	d	H	D	d	H	D	d	H
8	115,0	99,55	58	20	45	58	25	95	58	25	140
9	126,4	111,40	70	20	45	70	25	95	70	25	140
10	138,0	123,29	80	20	45	80	25	95	80	25	140
11	150,0	135,21	90	25	50	90	25	100	90	25	150
12	162,0	147,22	102	25	50	102	25	100	102	25	150
13	174,2	159,18	114	25	50	114	25	100	128	25	150
14	186,2	171,22	128	25	50	128	25	100	128	25	150
15	198,2	183,26	140	25	50	140	25	100	140	25	150
16	210,3	195,30	*140	25	55	*140	25	100	*140	25	150
17	222,3	207,34	*140	25	55	*150	25	100	*150	25	150
18	234,3	219,42	*140	25	55	*160	25	100	*160	25	150
19	246,5	231,49	*140	25	55	*160	25	100	*160	25	150
20	258,6	243,57	*140	25	55	*160	25	100	*160	25	150
21	270,6	255,65	*150	25	60	*160	25	100	*160	30	150
22	282,7	267,73	*150	25	60	*160	25	100	*160	30	150
23	294,8	279,80	*150	25	60	*160	25	100	*160	30	150
24	306,8	291,88	*150	25	60	*160	25	100	*160	30	150
25	319,0	304,00	*150	25	60	*160	25	100	*160	30	150
26	331,0	316,08	*160	30	60	*160	30	100	*160	30	150
27	343,2	328,19	*160	30	60	*160	30	100	*160	30	150
28	355,2	340,27	*160	30	60	*160	30	100	*160	30	150
29	367,3	352,38	*160	30	60	*160	30	100	*160	30	150
30	379,5	364,50	*160	30	60	*160	30	100	*160	30	150
31	391,6	376,62	*160	30	60	*170	30	100	*170	40	150
32	403,7	388,69	*160	30	60	*170	30	100	*170	40	150
33	415,8	400,81	*160	30	60	*170	30	100	*170	40	150
34	427,8	412,93	*160	30	60	*170	30	100	*170	40	150
35	440,0	425,04	*160	30	60	*170	30	100	*170	40	150
36	452,0	437,16	*160	30	60	*170	30	100	*170	40	150
37	464,2	449,27	*160	30	60	*170	30	100	*170	40	150
38	476,2	461,39	*160	30	60	*170	30	100	*170	40	150
39	488,5	473,50	*160	30	60	*170	30	100	*170	40	150
40	500,6	485,62	*160	30	60	*170	30	100	*170	40	150

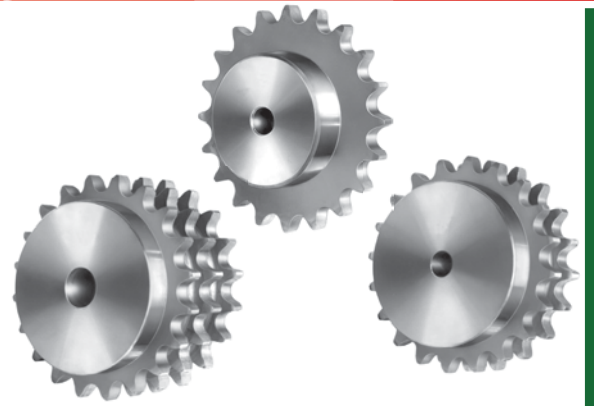
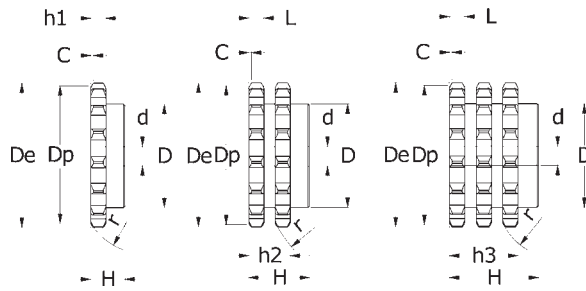

Kæde			Kædehjul					
Deling (pitch)	Indv. bredde	Rulle Ø	Radius r	Radius brd. C	Tandbredde h ₁	Tandbredde L	Tandbredde h ₂	Tandbredde h ₃
44,45	30,99	27,94	44	5	29,4	28,8	88,4	148

Materiale C 45 E - UNI -EN 10083-1 / *Materiale støbejern

Antal tænder Z	De	Dp	Simplex			Duplex			Triplex		
			D	d	H	D	d	H	D	d	H
8	132,0	116,15	74	25	70	74	25	120	74	30	180
9	148,4	129,96	88	25	70	88	25	120	88	30	180
10	162,3	143,85	100	25	70	100	25	120	100	30	180
11	176,3	157,77	112	25	70	112	25	120	112	30	180
12	189,3	171,74	125	25	70	125	25	120	125	30	180
13	204,2	185,75	*130	25	70	*130	25	120	*130	30	180
14	218,2	199,76	*130	25	70	*130	25	120	*130	30	180
15	232,3	213,79	*145	25	70	*145	30	120	*145	30	180
16	246,3	227,84	*160	30	75	*160	30	120	*160	30	180
17	260,0	241,90	*160	30	75	*160	30	120	*160	30	180
18	274,0	255,98	*160	30	75	*160	30	120	*160	30	180
19	289,0	270,06	*160	30	75	*180	30	120	*180	30	180
20	303,0	284,15	*160	30	75	*180	30	120	*180	30	180
21	317,0	298,24	*170	30	75	*180	30	120	*180	30	180
22	331,0	312,34	*170	30	75	*180	30	120	*180	30	180
23	345,0	326,44	*170	30	75	*180	30	120	*180	30	180
24	359,0	340,55	*170	30	75	*180	30	120	*180	30	180
25	373,0	354,66	*170	30	75	*180	30	120	*180	40	180
26	387,0	368,77	*170	30	75	*180	30	120	*180	40	180
27	401,0	382,88	*170	30	75	*180	30	120	*180	40	180
28	416,0	397,00	*170	30	75	*180	30	120	*180	40	180
29	430,0	411,12	*170	30	75	*180	30	120	*180	40	180
30	444,0	425,24	*170	30	75	*180	30	120	*180	40	180
31	458,0	439,37	*180	30	75	*200	30	120	*200	40	180
32	472,0	453,49	*180	30	75	*200	30	120	*200	40	180
33	486,0	467,62	*180	30	75	*200	30	120	*200	40	180
34	500,0	481,75	*180	30	75	*200	30	120	*200	40	180
35	514,0	495,88	*180	30	75	*200	30	120	*200	40	180
36	529,0	510,01	*180	30	75	*200	30	120	*200	40	180
37	543,0	524,13	*180	30	75	*200	30	120	*200	40	180
38	557,0	538,27	*180	30	75	*200	30	120	*200	40	180
39	571,0	552,40	*180	30	75	*200	30	120	*200	40	180
40	585,0	566,54	*180	30	75	*200	30	120	*200	40	180

Kædehjul med nav 32B-

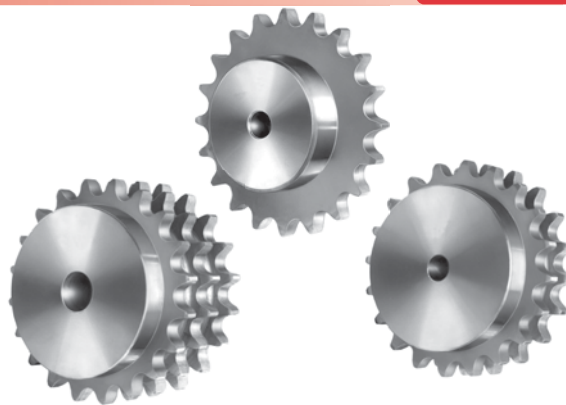
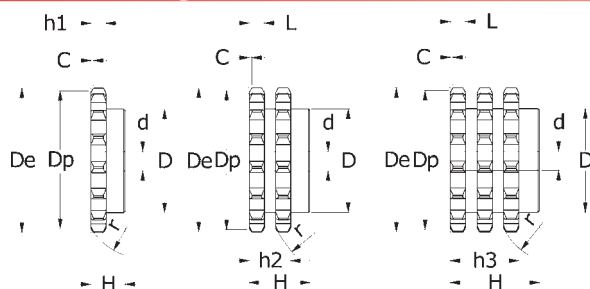

Kæde			Kædehjul					
Deling (pitch)	Indv. bredde	Rulle Ø	Radius r	Radius brd. C	Tandbredde h ₁	Tandbredde L	Tandbredde h ₂	Tandbredde h ₃
50,8	30,99	29,21	51	6	29,4	28,8	87,4	146

Materiale C 45 E - UNI -EN 10083-1 / *Materiale støbejern

Antal tænder Z	De	Dp	Simplex			Duplex			Triplex		
			D	d	H	D	d	H	D	d	H
8	153,2	132,74	82	25	80	82	30	120	82	30	180
9	169,0	148,54	88	25	80	88	30	120	88	30	180
10	185,0	164,39	104	25	80	104	30	120	104	30	180
11	200,8	180,321	120	30	80	120	30	120	120	30	180
12	216,8	196,29	*133	30	80	*133	30	120	*133	30	180
13	232,8	212,29	*145	30	80	*145	30	120	*145	30	180
14	248,8	228,29	*160	30	80	*160	30	120	*160	30	180
15	264,8	244,30	*160	30	80	*160	30	120	*160	30	180
16	280,9	260,40	*160	30	90	*160	30	120	*160	30	180
17	296,9	276,46	*170	30	90	*180	30	120	*180	30	180
18	313,0	292,55	*170	30	90	*180	30	120	*180	30	180
19	329,1	308,66	*170	30	90	*200	30	120	*200	30	180
20	345,2	324,71	*180	30	90	*200	30	120	*200	30	180
21	361,3	340,82	*180	30	90	*200	30	120	*200	40	180
22	377,5	356,98	*180	30	90	*200	30	120	*200	40	180
23	393,6	373,08	*180	30	90	*200	30	120	*200	40	180
24	409,7	389,18	*180	30	90	*200	30	120	*200	40	180
25	425,8	405,33	*180	30	90	*200	30	120	*200	40	180
26	441,9	421,44	*180	30	90	*200	30	120	*200	40	180
27	458,1	437,59	*180	30	90	*200	30	120	*200	40	180
28	474,2	453,69	*180	30	90	*200	30	120	*200	40	180
29	492,0	469,85	*180	30	90						
30	506,5	486,00	*180	30	90	*200	30	120	*200	40	180
32	538,8	518,27	*180	30	90						
35	589,5	566,71	*180	30	90						
38	635,5	615,16	*180	30	90						
40	670,3	647,47	*180	30	90						

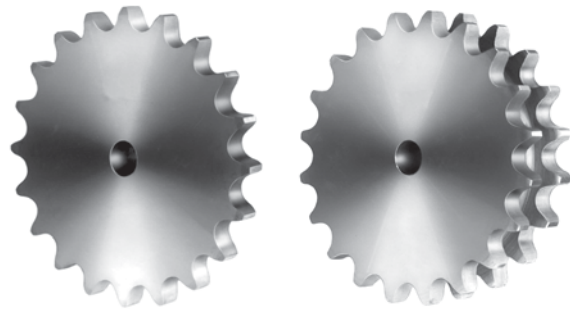
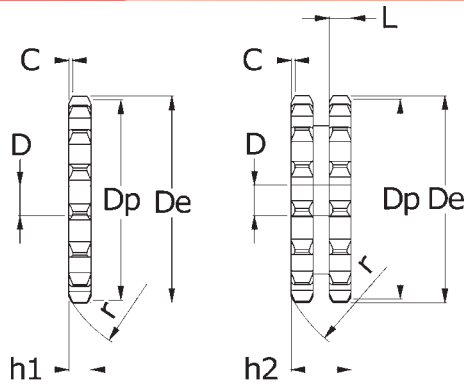

Kæde			Pladehjul				
Deling (pitch)	Indv. bredde	Rulle Ø	Radius r	Radius brd. C	Tandbredde h ₁	Tandbredde L	Tandbredde h ₂
8	3	5	8	1,0	2,8	2,7	8,3

Antal tænder Z	De	Dp	Simplex	Duplex
			D	D
8	24,0	20,90	6	6
9	26,6	23,39	6	6
10	29,2	25,89	8	8
11	31,7	28,39	8	8
12	34,2	30,91	8	8
13	36,7	33,42	8	8
14	39,2	35,95	8	8
15	41,7	38,48	8	8
16	44,3	41,01	8	10
17	46,8	43,53	8	10
18	49,3	46,07	8	10
19	51,9	48,61	8	10
20	54,4	51,14	8	10
21	57,0	53,67	8	10
22	59,5	56,21	8	10
23	62,0	58,75	8	10
24	64,6	61,29	8	10
25	67,5	63,83	8	10
26	69,5	66,37	10	12
27	72,2	68,91	10	12
28	74,8	71,45	10	12
29	77,3	73,99	10	12
30	79,8	76,53	10	12
31	82,4	79,08	10	12
32	84,9	81,61	10	12
33	87,5	84,16	10	12
34	90,0	86,70	10	12
35	92,5	89,24	10	12
36	95,0	91,79	10	12
37	97,6	94,33	10	12
38	100,2	96,88	10	12
39	102,7	99,42	10	12
40	105,2	101,97	10	12
41	107,8	104,51	12	14
42	110,4	107,05	12	14
43	112,9	109,60	12	14

Antal tænder Z	De	Dp	Simplex	Duplex
			D	D
44	115,5	112,14	12	14
45	118,0	114,69	12	14
46	120,6	117,23	12	14
47	123,1	119,77	12	14
48	125,6	122,32	12	14
49	128,2	124,86	12	14
50	130,7	127,41	12	14
51	133,3	129,95	14	16
52	135,8	132,49	14	16
53	138,4	135,04	14	16
54	140,9	137,59	14	16
55	143,5	140,13	14	16
56	146,0	142,68	14	16
57	148,6	145,22	14	16
58	151,0	147,77	14	16
59	153,6	150,31	14	16
60	156,2	152,85	14	16
62	162,0	157,95	16	20
64	167,1	163,04	16	20
65	169,2	165,58	16	20
66	172,2	168,13	16	20
68	177,3	173,22	16	20
70	182,4	178,31	16	20
72	187,5	183,41	20	20
75	195,1	191,04	20	20
76	197,7	193,59	20	20
78	202,8	198,68	20	20
80	207,9	203,77	20	20
85	220,6	216,50	20	20
90	233,4	229,23	20	20
95	246,1	241,96	20	20
100	258,9	254,68	20	20
110	284,3	280,15	20	20
114	294,5	290,33	20	20
120	310,0	305,61	20	20
125	322,5	318,34	20	20

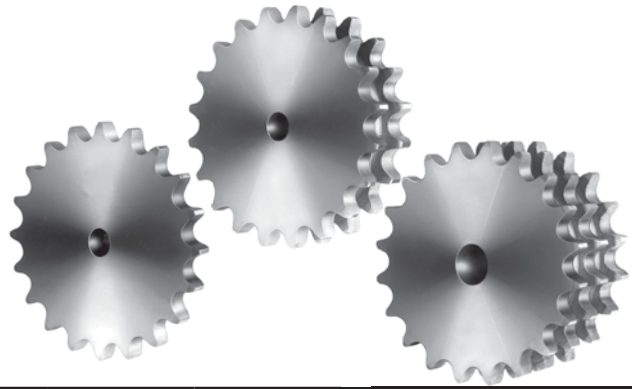
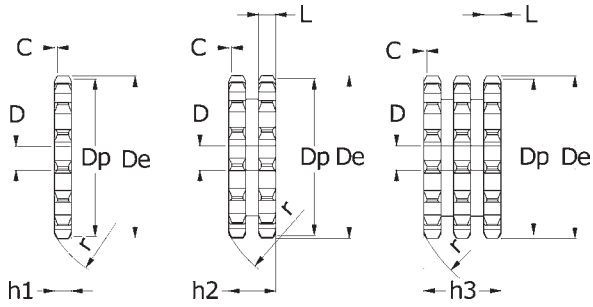

Kæde			Pladehjul					
Deling (pitch)	Indv. bredde	Rulle Ø	Radius r	Radius brd. C	Tandbredde h ₁	Tandbredde L	Tandbredde h ₂	Tandbredde h ₃
9,525	5,72	6,35	10	1	5,3	5,2	15,4	25,6

Antal tænder Z	De	Dp	Simplex	Duplex	Triplex
			D	D	D
8	28,0	24,89	6	6	6
9	31,0	27,85	7	8	8
10	34,0	30,82	7	8	10
11	37,0	33,80	8	10	10
12	40,0	36,80	8	10	10
13	43,0	39,80	8	10	10
14	46,3	42,80	8	10	12
15	49,3	45,81	8	10	12
16	52,3	48,82	10	12	12
17	55,3	51,83	10	12	12
18	58,3	54,85	10	12	12
19	61,3	57,87	10	12	12
20	64,3	60,89	10	12	12
21	68,0	63,91	10	12	14
22	71,0	66,93	10	12	14
23	73,5	69,95	10	12	14
24	77,0	72,97	10	12	14
25	80,0	76,00	10	12	14
26	83,0	79,02	10	12	14
27	86,0	82,04	10	12	14
28	89,0	85,07	10	12	14
29	92,0	88,09	10	12	14
30	94,7	91,12	10	12	14
31	98,3	94,15	12	14	16
32	101,3	97,17	12	14	16
33	104,3	100,20	12	14	16
34	107,3	103,23	12	14	16
35	110,4	106,26	12	14	16
36	113,4	109,29	12	14	16
37	116,4	112,32	12	14	16
38	119,5	115,34	12	14	16
39	122,5	118,37	12	14	16
40	125,5	121,40	12	14	16
41	128,5	124,43	16	16	16
42	131,6	127,46	16	16	16
43	134,6	130,49	16	16	16

Antal tænder Z	De	Dp	Simplex	Duplex	Triplex
			D	D	D
44	137,6	133,52	16	16	16
45	140,7	136,54	16	16	16
46	143,7	139,58	16	16	16
47	146,7	142,61	16	16	16
48	149,7	145,64	16	16	16
49	152,7	148,66	16	16	16
50	155,7	151,69	16	16	16
51	158,7	154,72	16	16	20
52	161,8	157,75	16	16	20
53	164,8	160,78	16	16	20
54	167,8	163,82	16	16	20
55	170,8	166,85	16	16	20
56	173,8	169,88	16	16	20
57	176,9	172,91	16	16	20
58	179,9	175,93	16	16	20
59	183,0	178,96	16	16	20
60	186,0	181,99	16	16	20
62	192,1	188,06	20	20	20
64	198,2	194,12	20	20	20
65	201,6	197,15	20	20	20
66	204,6	200,18	20	20	25
68	210,7	206,24	20	20	25
70	216,7	212,30	20	20	25
72	222,8	218,37	20	20	25
75	231,9	227,46	20	20	25
76	234,9	230,49	20	20	25
78	241,0	236,55	20	20	25
80	247,1	242,61	20	20	25
85	262,2	257,77	20	20	25
90	277,4	272,93	20	20	25
95	292,5	288,08	20	20	25
100	307,7	303,25	20	20	25
110	338,0	333,55	20	20	25
114	349,5	345,68	20	20	25
120	368,3	363,86	20	20	25
125	383,5	379,02	20	20	25

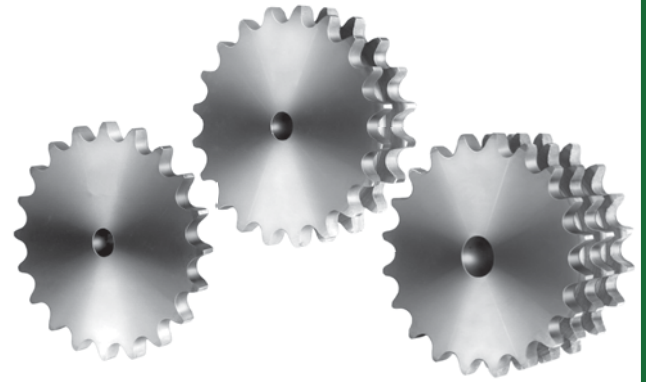
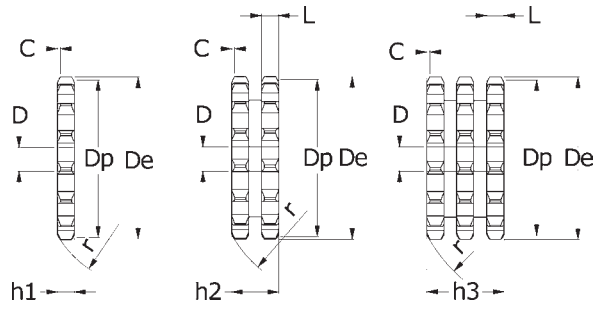

Kæde			Pladehjul					
Deling (pitch)	Indv. bredde	Rulle Ø	Radius r	Radius brd. C	Tandbredde h ₁	Tandbredde L	Tandbredde h ₂	Tandbredde h ₃
12,7	7,75	8,51	13	1,3	7,2	7	21	34,9

Antal tænder Z	De	Dp	Simplex	Duplex	Triplex
			D	D	D
8	37,2	33,18	8	10	10
9	41,0	37,13	8	10	10
10	45,2	41,10	8	10	10
11	48,7	45,07	10	10	12
12	53,0	49,07	10	10	12
13	57,4	53,06	10	10	12
14	61,8	57,07	10	10	12
15	65,5	61,09	10	10	12
16	69,5	65,10	10	12	16
17	73,6	69,11	10	12	16
18	77,8	73,14	10	12	16
19	81,7	77,16	10	12	16
20	85,8	81,19	10	12	16
21	89,7	85,22	12	16	16
22	93,8	89,24	12	16	16
23	98,2	93,27	12	16	16
24	101,8	97,29	12	16	16
25	105,8	101,33	12	16	16
26	110,0	105,36	16	16	16
27	114,0	109,40	16	16	16
28	118,0	113,42	16	16	16
29	122,0	117,46	16	16	16
30	126,1	121,50	16	16	16
31	130,2	125,54	16	16	20
32	134,3	129,56	16	16	20
33	138,4	133,60	16	16	20
34	142,6	137,64	16	16	20
35	146,7	141,68	16	16	20
36	151,0	145,72	16	20	20
37	154,6	149,76	16	20	20
38	158,6	153,80	16	20	20
39	162,7	157,83	16	20	20
40	166,8	161,87	16	20	20
41	171,4	165,91	20	20	25
42	175,4	169,95	20	20	25
43	179,7	173,99	20	20	25

Antal tænder Z	De	Dp	Simplex	Duplex	Triplex
			D	D	D
44	183,8	178,03	20	20	25
45	188,0	182,07	20	20	25
46	192,1	186,10	20	20	25
47	196,2	190,14	20	20	25
48	200,3	194,18	20	20	25
49	204,3	198,22	20	20	25
50	208,3	202,26	20	20	25
51	212,1	206,30	20	25	25
52	216,1	210,34	20	25	25
53	220,2	214,37	20	25	25
54	224,1	218,43	20	25	25
55	228,1	222,46	20	25	25
56	232,2	226,50	20	25	25
57	236,4	230,54	20	25	25
58	240,5	234,58	20	25	25
59	244,5	238,62	20	25	25
60	248,6	242,66	20	25	25
62	256,9	250,75	25	25	25
64	265,1	258,82	25	25	25
65	269,0	262,86	25	25	25
66	273,0	266,90	25	25	25
68	281,0	274,99	25	25	25
70	289,0	283,07	25	25	25
72	297,2	291,16	25	25	25
75	309,2	303,27	25	25	25
76	313,3	307,33	25	25	25
78	321,4	315,40	25	25	25
80	329,4	323,48	25	25	25
85	349,0	343,69	25	25	25
90	369,9	363,90	25	25	25
95	390,1	384,11	25	25	25
100	410,3	404,31	25	25	25
110	450,7	444,74	25	25	25
114	466,9	460,90	25	25	25
120	491,2	485,16	25	25	25
125	511,3	505,37	25	25	25

Pladehjul 10B-

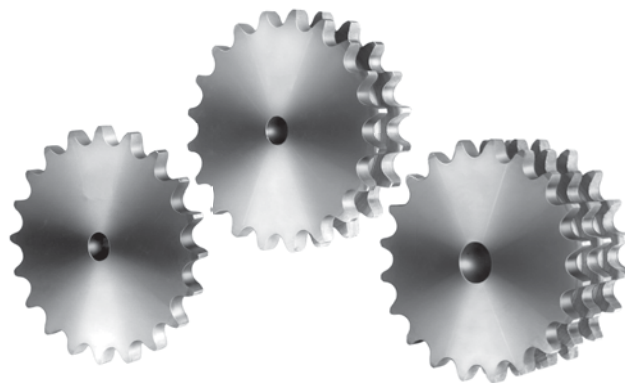
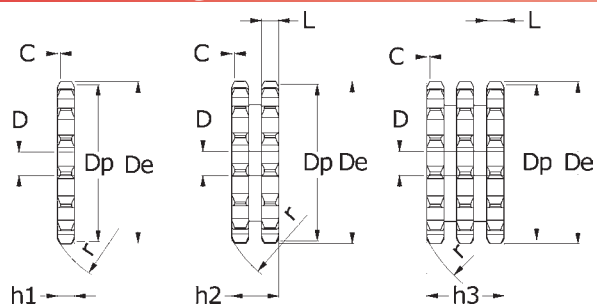

Kæde			Pladehjul					
Deling (pitch)	Indv. bredde	Rulle Ø	Radius r	Radius C	Tandbredde h ₁	Tandbredde L	Tandbredde h ₂	Tandbredde h ₃
15,875	9,65	10,16	16	1,6	9,1	9	25,5	42,1

Antal tænder Z	De	Dp	Simplex	Duplex	Triplex
			D	D	D
8	47,0	41,48	10	10	12
9	52,6	46,42	10	10	12
10	57,5	51,37	10	10	12
11	63,0	56,34	10	12	12
12	68,0	61,34	10	12	12
13	73,0	66,32	10	12	12
14	78,0	71,34	10	12	12
15	83,0	76,36	10	12	12
16	88,0	81,37	12	12	16
17	93,0	86,39	12	12	16
18	98,3	91,42	12	12	16
19	103,3	96,45	12	12	16
20	108,4	101,49	12	12	16
21	113,4	106,52	12	16	16
22	118,0	111,55	12	16	16
23	123,4	116,58	12	16	16
24	128,3	121,62	12	16	16
25	134,0	126,66	12	16	16
26	139,0	131,70	16	16	20
27	144,0	136,75	16	16	20
28	148,7	141,78	16	16	20
29	153,8	146,83	16	16	20
30	158,8	151,87	16	16	20
31	163,9	156,92	16	20	20
32	168,9	161,95	16	20	20
33	174,5	167,00	16	20	20
34	179,0	172,05	16	20	20
35	184,1	177,10	16	20	20
36	189,1	182,15	20	20	25
37	194,2	187,20	20	20	25
38	199,2	192,24	20	20	25
39	204,2	197,29	20	20	25
40	209,3	202,34	20	20	25
41	214,8	207,39	20	20	25
42	219,9	212,44	20	20	25
43	224,9	217,49	20	20	25

Antal tænder Z	De	Dp	Simplex	Duplex	Triplex
			D	D	D
44	230,0	222,53	20	20	25
45	235,0	227,58	20	20	25
46	240,1	232,63	20	25	25
47	245,1	237,68	20	25	25
48	250,2	242,73	20	25	25
49	255,2	247,78	20	25	25
50	260,3	252,82	20	25	25
51	265,3	257,87	20	25	25
52	270,4	262,92	20	25	25
53	275,4	267,97	20	25	25
54	280,5	273,03	20	25	25
55	285,5	278,08	20	25	25
56	290,6	283,13	25	25	25
57	296,0	288,18	25	25	25
58	300,7	293,23	25	25	25
59	305,7	298,27	25	25	25
60	310,8	303,32	25	25	25
62	321,4	313,43	25	25	30
64	331,5	323,53	25	25	30
65	336,5	328,58	25	25	30
66	341,6	333,63	25	25	30
68	351,7	343,74	25	25	30
70	361,8	353,84	25	25	30
72	371,9	363,95	25	25	30
75	387,1	379,09	25	25	30
76	392,1	384,16	25	25	30
78	402,2	394,25	25	25	30
80	412,3	404,35	25	25	30
85	437,6	429,62	30	30	30
90	462,8	454,88	30	30	30
95	488,5	480,14	30	30	30
100	513,4	505,40	30	30	30
110	563,9	555,92	30	30	30
114	584,1	576,13	30	30	30
120	614,8	606,44	30	30	30
125	639,7	631,71	30	30	30

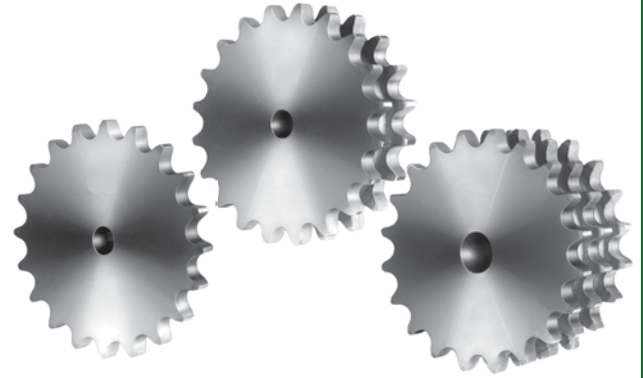
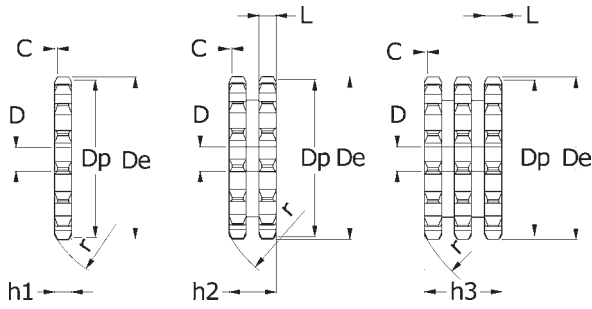

Kæde			Pladehjul					
Deling (pitch)	Indv. bredde	Rulle Ø	Radius r	Radius brd. C	Tandbredde h ₁	Tandbredde L	Tandbredde h ₂	Tandbredde h ₃
19,05	11,68	12,07	19	2	11,1	10,8	30,3	49,8

Antal tænder Z	De	Dp	Simplex	Duplex	Triplex
			D	D	D
8	57,6	49,78	12	12	12
9	62,0	55,70	12	12	12
10	69,0	61,64	12	12	12
11	75,0	67,61	14	14	16
12	81,5	73,6	14	14	16
13	87,5	79,59	14	14	16
14	93,6	85,61	14	14	16
15	99,8	91,63	14	14	16
16	105,5	97,65	14	16	16
17	111,5	103,67	14	16	16
18	118,0	109,71	14	16	16
19	124,2	115,75	14	16	16
20	129,7	121,78	14	16	16
21	136,0	127,82	16	16	20
22	141,8	133,86	16	16	20
23	149,0	139,90	16	16	20
24	153,9	145,94	16	16	20
25	160,0	152,00	16	16	20
26	165,9	158,04	16	20	20
27	172,3	164,09	16	20	20
28	178,0	170,13	16	20	20
29	184,1	176,19	16	20	20
30	190,5	182,25	16	20	20
31	196,3	188,31	20	20	25
32	203,3	194,35	20	20	25
33	209,3	200,40	20	20	25
34	214,6	206,46	20	20	25
35	221,0	212,52	20	20	25
36	226,8	218,58	20	25	25
37	232,9	224,64	20	25	25
38	239,0	230,69	20	25	25
39	245,1	236,75	20	25	25
40	251,3	242,81	20	25	25
41	257,3	248,87	25	25	25
42	264,5	254,93	25	25	25
43	270,5	260,98	25	25	25

Antal tænder Z	De	Dp	Simplex	Duplex	Triplex
			D	D	D
44	276,5	267,03	25	25	25
45	282,5	273,10	25	25	25
46	287,9	279,16	25	25	25
47	294,0	285,21	25	25	25
48	300,1	291,27	25	25	25
49	306,2	297,33	25	25	25
50	312,3	303,39	25	25	25
51	318,4	309,45	25	25	25
52	324,5	315,50	25	25	25
53	330,5	321,56	25	25	25
54	336,6	327,64	25	25	25
55	342,7	333,70	25	25	25
56	348,7	339,75	25	25	30
57	355,4	345,81	25	25	30
58	361,5	351,87	25	25	30
59	367,5	357,93	25	25	30
60	373,0	363,99	25	25	30
62	385,1	376,12	25	30	30
64	397,2	388,24	25	30	30
65	403,2	394,29	25	30	30
66	409,2	400,35	30	30	30
68	421,4	412,49	30	30	30
70	433,6	424,60	30	30	30
72	447,0	436,74	30	30	30
75	463,9	454,91	30	30	30
76	469,9	460,99	30	30	30
78	482,1	473,10	30	30	30
80	494,2	485,22	30	30	30
85	524,5	515,55	30	30	30
90	554,8	545,86	30	30	30
95	585,1	576,17	30	30	30
100	615,4	606,47	30	30	30
110	676,1	667,11	30	30	30
114	700,6	691,36	30	30	30
120	736,7	727,74	30	30	30
125	767,0	758,05	30	30	30

Pladehjul 16B-

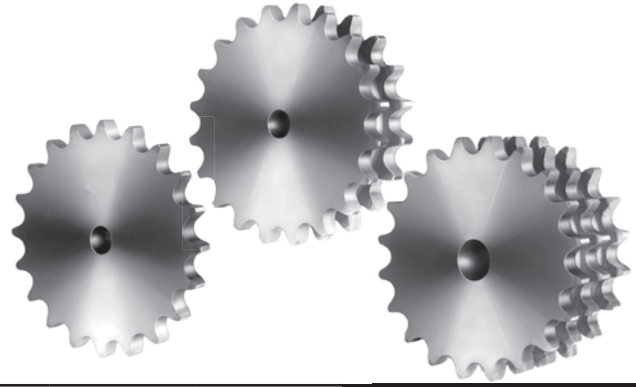
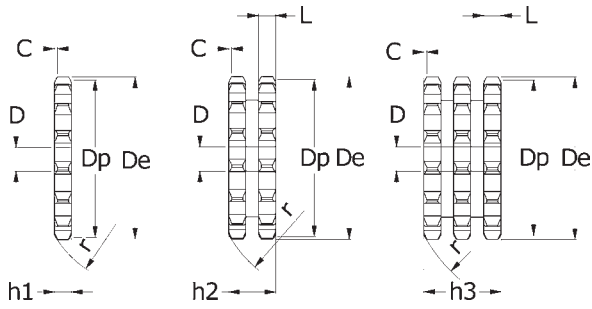

Kæde			Pladehjul					
Deling (pitch)	Indv. bredde	Rulle Ø	Radius r	Radius brd. C	Tandbredde h ₁	Tandbredde L	Tandbredde h ₂	Tandbredde h ₃
25,4	17,02	15,88	26	2,5	16,2	15,8	47,7	79,6

Antal tænder Z	De	Dp	Simplex	Duplex	Triplex
			D	D	D
8	77,0	66,37	12	16	20
9	85,0	74,27	12	16	20
10	93,0	82,19	15	16	20
11	99,5	90,14	15	20	20
12	109,0	98,14	15	20	20
13	117,0	106,12	15	20	20
14	125,0	114,15	15	20	20
15	133,0	122,17	15	20	20
16	141,0	130,20	19	20	30
17	149,0	138,22	19	20	30
18	157,0	146,28	19	20	30
19	165,2	154,33	19	20	30
20	173,2	162,38	19	20	30
21	181,2	170,43	20	25	30
22	189,3	178,48	20	25	30
23	197,5	186,53	20	25	30
24	205,5	194,59	20	25	30
25	213,5	202,66	20	25	30
26	221,6	210,72	20	25	30
27	229,6	218,79	20	25	30
28	237,7	226,85	20	25	30
29	245,8	234,92	20	25	30
30	254,0	243,00	20	25	30
31	262,0	251,08	25	25	30
32	270,0	259,13	25	25	30
33	278,5	267,21	25	25	30
34	287,0	275,28	25	25	30
35	296,2	283,36	25	25	30
36	304,6	291,44	25	25	30
37	312,6	299,51	25	25	30
38	320,7	307,59	25	25	30
39	328,8	315,67	25	25	30
40	336,9	323,73	25	25	30
41	345,0	331,82	25		
42	353,0	339,9	25	25	30
43	361,1	347,98	25	25	

Antal tænder Z	De	Dp	Simplex	Duplex	Triplex
			D	D	D
44	369,1	356,06	25	25	30
45	377,1	364,12	25	25	30
46	385,2	372,21	25	30	30
47	393,2	380,29	25		
48	401,3	388,36	25	30	30
49	409,3	396,44	25		
50	417,4	404,52	25	30	30
51	425,5	412,60	30	30	40
52	433,6	420,67	30	30	40
53	441,7	428,75	30		
54	448,3	436,85	30		
55	457,9	444,93	30	30	40
56	466,0	453,01	30	30	
57	474,0	461,07	30	30	40
58	482,1	469,16	30		
59	490,2	477,24	30		
60	498,3	485,32	30	30	40
62	514,5	501,50	30	30	
64	530,7	517,65	30		
65	538,8	525,73	30	30	40
66	546,8	533,80	30		
68	562,9	549,98	30	30	40
70	579,2	566,14	30	30	40
72	595,4	582,32	30	30	40
75	619,7	606,55	30	30	40
76	627,0	614,65	30	30	40
78	643,3	630,80	30		
80	660,0	646,96	30	30	40
85	699,9	687,40	30	30	40
90	740,3	727,81	30	30	40
95	781,1	768,22	30	30	40
100	821,1	808,63	30	30	40
110	902,0	889,48	30	30	40
114	934,3	921,81	30	40	40
120	982,8	970,33	30	40	40
125	1023,2	1010,73	30	40	40

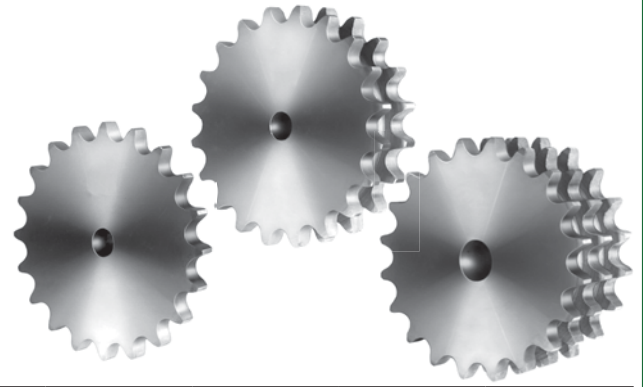
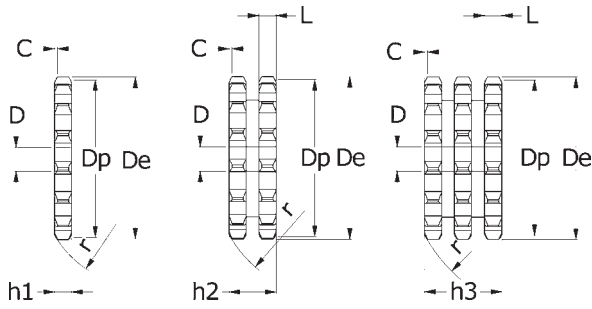

Kæde			Pladehjul					
Deling (pitch)	Indv. bredde	Rulle Ø	Radius r	Radius brd. C	Tandbredde h ₁	Tandbredde L	Tandbredde h ₂	Tandbredde h ₃
31,75	19,56	19,05	32	3,5	18,5	18,2	54,6	91

Antal tænder Z	De	Dp	Simplex	Duplex	Triplex
			D	D	D
8	98,1	82,96	16	20	20
9	108,0	92,84	16	20	20
10	117,9	102,74	16	20	20
11	127,8	112,68	20	20	20
12	137,8	122,68	20	20	20
13	147,8	132,65	20	20	20
14	157,8	142,68	20	20	20
15	167,9	152,72	20	20	20
16	177,9	162,75	20	25	25
17	187,9	172,78	20	25	25
18	198,0	182,85	20	25	25
19	208,1	192,91	20	25	25
20	218,1	202,98	20	25	25
21	228,2	213,04	25	25	25
22	238,3	223,11	25	25	25
23	248,3	233,17	25	25	25
24	258,4	243,23	25	25	25
25	268,5	253,33	25	25	25
26	278,6	263,40	25	25	25
27	288,6	273,48	25	25	25
28	298,7	283,56	25	25	25
29	308,8	293,65	25	25	25
30	318,9	303,73	25	25	25
31	329,0	313,85	25	25	30
32	339,1	323,91	25	25	30
33	349,2	334,01	25	25	30
34	359,3	334,10	25	25	30
35	369,4	354,20	25	25	30
36	379,5	364,30	25	30	30
37	389,5	374,39	25	30	30
38	399,6	384,49	25	30	30
39	409,7	394,59	25	30	30
40	419,8	404,66	25	30	30
41	429,9	414,78	30		
42	440,0	424,88	30	30	40
43	450,1	434,97	30		

Antal tænder Z	De	Dp	Simplex	Duplex	Triplex
			D	D	D
44	460,2	445,07	30		
45	470,3	455,17	30	30	40
46	480,4	465,26	30	30	40
47	490,5	475,36	30		
48	500,6	485,46	30	30	40
49	510,7	495,55	30		
50	520,8	505,65	30	30	40
51	530,9	515,75	30		
52	541,0	525,84	30	30	40
53	551,1	535,94	30		
54	561,2	546,07	30		
55	571,3	556,16	30	30	40
56	581,4	566,26	30		
57	591,5	576,36	30	30	40
58	601,6	586,45	30		
59	611,7	596,55	30		
60	621,8	606,65	30	30	40
62	642,0	626,87	30		
64	662,2	647,06	30		
65	672,3	657,16	30	30	40
66	682,4	667,26	30		
68	702,6	687,48	30		
70	722,8	707,67	30	30	40
72	743,1	727,90	30		
75	773,3	758,19	30		
76	783,5	768,32	30	30	40
80	823,9	808,72	30	30	40
85	874,4	859,25	30		
90	924,9	909,76	30		
95	975,2	960,28	30	30	40
100	1026,0	1010,79	30		
114	1167,4	1152,26	30	30	40

Pladehjul 24B-

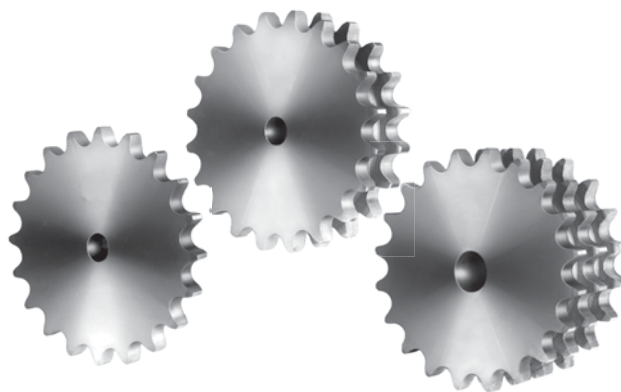
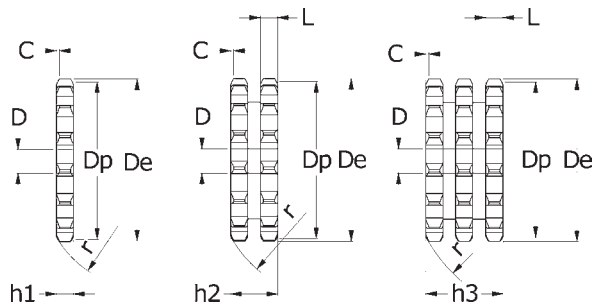

Kæde			Pladehjul					
Deling (pitch)	Indv. bredde	Rulle Ø	Radius r	Radius brd. C	Tandbredde h ₁	Tandbredde L	Tandbredde h ₂	Tandbredde h ₃
38,1	25,4	25,4	38	4	24,1	23,6	72	120,3

Antal tænder Z	De	Dp	Simplex	Duplex	Triplex
			D	D	D
8	115,0	99,55	20	25	25
9	126,4	111,40	20	25	25
10	138,0	123,39	20	25	25
11	150,0	135,21	20	25	25
12	162,0	147,22	20	25	25
13	174,2	159,18	20	25	25
14	186,2	171,22	20	25	25
15	198,2	183,26	20	25	25
16	210,3	195,30	25	25	25
17	222,3	207,34	25	25	25
18	234,3	219,42	25	25	25
19	246,5	231,49	25	25	25
20	258,6	243,57	25	25	25
21	270,6	255,65	25	25	30
22	282,7	267,73	25	25	30
23	294,8	279,80	25	25	30
24	306,8	291,88	25	25	30
25	319,0	304,00	25	25	30
26	331,0	316,08	30	30	30
27	343,2	328,19	30	30	30
28	355,2	340,27	30	30	30
29	367,3	352,38	30	30	30
30	379,5	364,50	30	30	40
31	391,6	376,62	30	40	40
32	403,7	388,69	30	40	40
33	415,8	400,81	30	40	40
34	427,8	412,93	30	40	40
35	440,0	425,04	30	40	40
36	452,0	437,16	30	40	40
37	464,2	449,27	30	40	40
38	476,2	461,39	30	40	40
39	488,5	473,50	30	40	40
40	500,6	485,62	30	40	40
41	512,6	497,74	30		
42	524,7	509,85	30	40	40
43	536,8	521,97	30		

Antal tænder Z	De	Dp	Simplex	Duplex	Triplex
			D	D	D
44	549,0	534,08	30		
45	561,2	546,20	30	40	40
46	573,3	558,32	30	40	40
47	585,4	570,43	30		
48	597,4	582,55	30	40	40
49	609,5	594,66	30		
50	621,7	606,78	30	40	40
51	633,8	618,89	30		
52	646,0	631,01	30		
53	658,0	643,13	30		
54	670,2	655,25	30		
55	682,3	667,40	30	40	40
56	694,4	679,50	30		
57	706,5	691,73	30	40	40
58	718,6	703,74	30		
59	730,7	715,86	30		
60	742,8	727,97	30	40	40
62	767,2	752,24	40		
64	791,3	776,48	40		
65	803,4	788,59	40	40	40
66	815,6	800,17	40		
68	839,8	824,98	40		
70	864,2	849,21	40		
72	888,4	873,48	40		
75	924,8	909,83	40		
76	936,9	921,98	40	40	40
80	985,4	970,44	40		
85	1046,0	1031,10	40		
95	1167,3	1152,33	40		

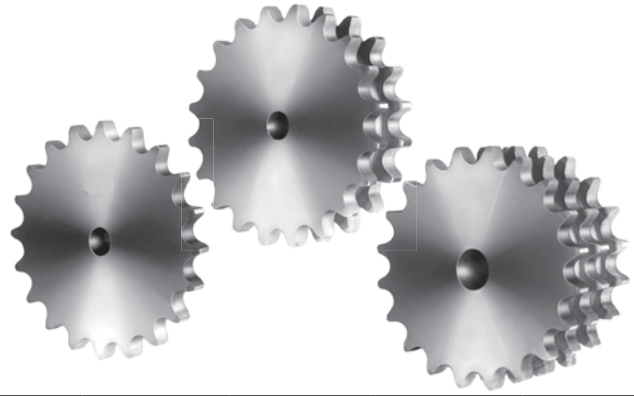
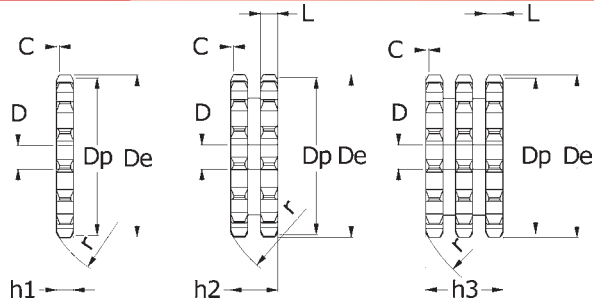

Kæde 28B-			Pladehjul 28B-					
Deling (pitch)	Indv. bredde	Rulle Ø	Radius r	Radius brd. C	Tandbredde h ₁	Tandbredde L	Tandbredde h ₂	Tandbredde h ₃
44,45	30,99	27,94	44	5	29,4	28,8	88,4	148

Kæde 32B-			Pladehjul 32B-					
Deling (pitch)	Indv. bredde	Rulle Ø	Radius r	Radius brd. C	Tandbredde h ₁	Tandbredde L	Tandbredde h ₂	Tandbredde h ₃
50,8	30,99	29,21	51	6	29,4	28,8	87,4	146

28B-					
Antal tænder Z	De	Dp	Simplex	Duplex	Triplex
			D	D	D
8	132,0	116,15	25	25	25
9	148,4	129,96	25	25	25
10	162,3	143,85	25	25	25
11	176,3	157,77	25	25	30
12	189,3	171,74	25	25	30
13	204,2	185,75	25	25	30
14	218,2	199,76	25	25	30
15	232,3	213,79	25	25	30
16	246,3	227,84	30	30	30
17	260,0	241,90	30	30	30
18	274,0	255,98	30	30	30
19	289,0	270,06	30	30	30
20	303,0	284,15	30	30	30
21	317,0	298,24	30	30	30
22	331,0	312,34	30	30	30
23	345,0	326,44	30	30	30
24	359,0	340,55	30	30	30
25	373,0	354,66	30	30	40
26	387,0	368,77	30	30	40
27	401,0	382,88	30	30	40
28	416,0	397,00	30	30	40
29	430,0	411,12	30	30	40
30	444,0	425,24	30	30	40
31	458,0	439,37	30	30	40
32	472,0	453,49	30	30	40
33	486,0	467,62	30	30	40
34	500,0	481,75	30	30	40
35	514,0	495,88	30	30	40
36	529,0	510,01	30	30	40
37	543,0	524,13	30	30	40
38	557,0	538,27	30	30	40
39	571,0	552,40	30	30	40
40	585,0	566,54	30	30	40
45	656,0	637,22	30	30	40
50	726,0	707,91	30	30	40
57	825,0	806,90	40	40	40
60	869,0	849,32	40	40	40
76	1095,0	1075,62	40	40	40

32B-					
Antal tænder Z	De	Dp	Simplex	Duplex	Triplex
			D	D	D
8	153,2	132,74	25	25	25
9	169,0	148,54	25	25	25
10	185,0	164,39	25	25	25
11	200,8	180,31	30	30	30
12	216,8	196,29	30	30	30
13	232,8	212,29	30	30	30
14	248,8	228,29	30	30	30
15	264,8	244,30	30	30	30
16	280,9	260,40	30	30	30
17	296,9	276,46	30	30	30
18	313,0	292,55	30	30	30
19	329,1	308,66	30	30	30
20	345,2	324,71	30	30	30
21	361,3	340,82	30	30	40
22	377,5	356,98	30	30	40
23	393,6	373,08	30	30	40
24	409,7	389,18	30	30	40
25	425,8	405,33	30	30	40
26	441,9	421,44	30	30	40
27	458,1	437,59	30	30	40
28	474,2	453,69	30	30	40
29	492,0	469,85	30	30	40
30	506,5	486,00	30	30	40
32	538,8	518,27	30		
35	589,5	566,71	30	30	40
38	635,5	615,16	30	30	40
40	670,3	647,47	40	40	40
45	751,0	728,24	40	40	40
50	831,8	809,04	40	40	40
57	945,0	922,16	40	40	40
60	993,4	970,65	40	40	40
76	1252,0	1229,27	40	40	40

Bøsningshjul 06B-

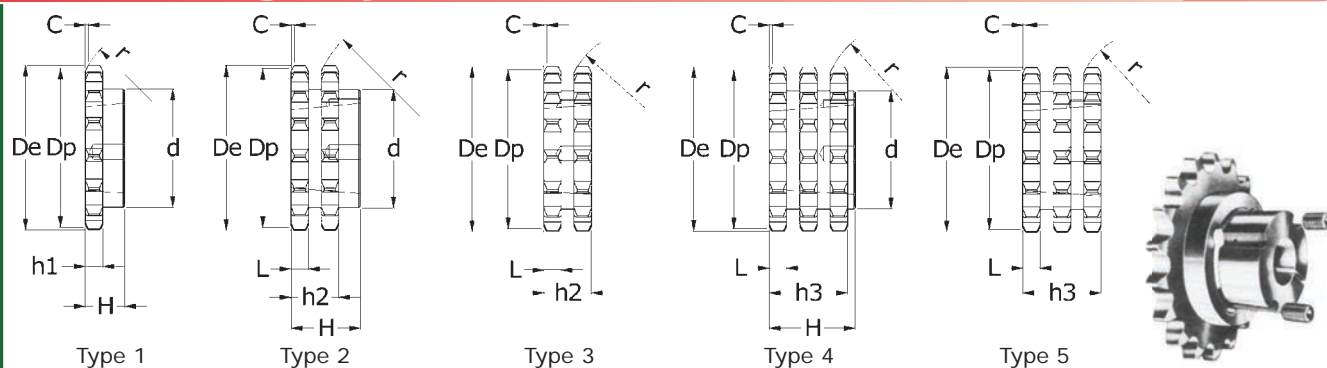

Kæde			Bøsningshjul					
Deling (pitch)	Indv. bredde	Rulle Ø	Radius r	Radius brd. C	Tandbredde h ₁	Tandbredde L	Tandbredde h ₂	Tandbredde h ₃
9,525	5,72	6,35	10	1	5,3	5,2	15,4	25,6

Antal tænder Z	De	Dp	Simplex				Duplex				Triplex			
			d	H	Bøsning	Type	d	H	Bøsning	Type	d	H	Bøsning	Type
17	55,3	51,83	45	22	1008	1	41	22	1008	2	-	25,6	1008	5
18	58,3	54,85	45	22	1008	1	43	22	1008	2	-	25,6	1008	5
19	61,3	57,87	45	22	1008	1	46	22	1008	2	-	25,6	1008	5
20	64,3	60,89	46	22	1008	1	48	22	1008	2	-	25,6	1008	5
21	68,0	63,91	46	22	1008	1	49	22	1008	2	-	25,6	1008	5
22	71,0	66,93	50	22	1108	1	52	22	1108	2	-	25,6	1210	5
23	73,5	69,95	63	25	1210	1	59	25	1210	2	-	25,6	1210	5
24	77,0	72,97	63	25	1210	1	61	25	1210	2	-	25,6	1210	5
25	80,0	76,02	63	25	1210	1	64	25	1210	2	-	25,6	1210	5
26	83,0	79,02	63	25	1210	1	65	25	1210	2	-	25,6	1210	5
27	86,0	82,02	63	25	1210	1	70	25	1210	2	-	25,6	1210	5
28	89,0	85,07	63	25	1210	1	70	25	1210	2	-	25,6	1210	5
30	94,7	91,12	63	25	1210	1	75	25	1210	2	79	38	1615	4
38	119,5	115,35	70	25	1210	1	80	25	1610	2	90	38	1615	4
45	140,7	136,55	70	25	1210	1	80	25	1610	2				
57	176,9	172,91	70	25	1210	1	80	25	1610	2				
76	234,9	230,49	70	25	1210	1	80	25	1610	2				
95	292,5	288,08	80	25	1210	1	90	25	1610	2				
114	349,5	345,68	80	38	1215	1	95	38	1615	2				

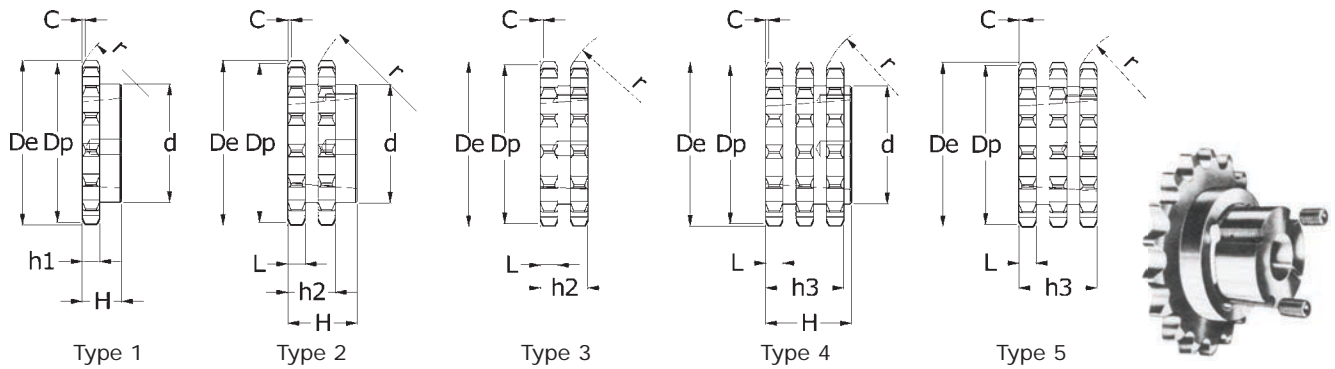

Kæde			Bøsningsjul					
Deling (pitch)	Indv. bredde	Rulle Ø	Radius r	Radius brd. C	Tandbredde h ₁	Tandbredde L	Tandbredde h ₂	Tandbredde h ₃
12,07	7,75	8,51	13	1,3	7,2	7,2	21	34,9

Antal tænder Z	De	Dp	Simplex				Duplex				Triplex			
			d	H	Bøsning	Type	d	H	Bøsning	Type	d	H	Bøsning	Type
15	65,5	61,90	45	22	1008	1	46	22	1008	2	-	34,9	1008	5
16	69,5	65,10	50	22	1108	1	50	22	1108	2	-	34,9	1108	5
17	73,6	69,11	60	25	1210	1	56	25	1210	2	-	34,9	1210	5
18	77,8	73,14	60	25	1210	1	60	25	1210	2	-	34,9	1210	5
19	81,7	77,16	63	25	1210	1	62	25	1210	2	-	34,9	1210	5
20	85,8	81,19	71	25	1610	1	66	25	1610	2	-	34,9	1610	5
21	89,7	85,22	71	25	1610	1	70	25	1610	2	-	34,9	1610	5
22	93,8	89,24	71	25	1610	1	76	25	1610	2	-	34,9	1610	5
23	98,2	93,27	76	25	1610	1	79	25	1610	2	-	34,9	1610	5
24	101,8	97,29	76	25	1610	1	84	25	1610	2	-	34,9	1610	5
25	105,8	101,33	76	25	1610	1	87	32	2012	2	-	34,9	2012	5
26	110,0	105,36	76	25	1610	1	87	32	2012	2	-	34,9	2012	5
27	114,4	109,40	76	25	1610	1	87	32	2012	2	-	34,9	2012	5
28	118,0	113,42	90	32	2012	1	87	32	2012	2	-	34,9	2012	5
30	126,1	121,50	90	32	2012	1	87	32	2012	2	-	34,9	2012	5
38	158,6	153,80	90	32	2012	1	100	32	2012	2	-	34,9	2012	5
45	188,0	182,07	100	32	2012	1	100	32	2012	2	-	34,9	2012	5
57	236,4	230,54	100	32	2012	1	100	32	2012	2	-	34,9	2012	5
76	313,3	307,33	100	32	2012	1	100	32	2012	2	-	34,9	2012	5
95	390,1	384,11	100	32	2012	1	100	32	2012	2	-	34,9	2012	5
114	466,9	460,90	110	45	2517	1	110	45	2517	2	-	34,9	2517	5

Bøsningshjul 10B-

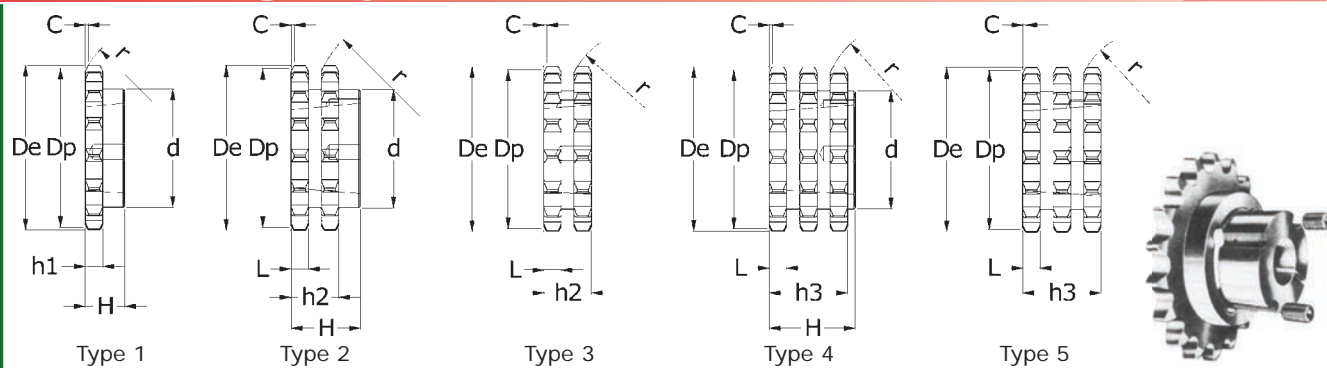

Kæde			Bøsningshjul					
Deling (pitch)	Indv. bredde	Rulle Ø	Radius r	Radius brd. C	Tandbredde h ₁	Tandbredde L	Tandbredde h ₂	Tandbredde h ₃
15,875	9,65	10,16	16	1,6	9,1	9	25,5	42,1

Antal tænder Z	De	Dp	Simplex				Duplex				Triplex					
			d	H	Bøsning	Type	d	H	Bøsning	Type	d	H	Bøsning	Type		
13	73,0	66,32	47	22	1008	1	-	25,5	1210	3	-	-	-	-	-	-
14	78,0	71,34	52	22	1108	1	-	25,5	1210	3	-	42,1	1210	5	-	-
15	83,0	76,36	60	25	1210	1	-	25,5	1210	3	-	42,1	1210	5	-	-
16	88,0	81,37	70	25	1610	1	-	25,5	1610	3	-	42,1	1210	5	-	-
17	93,0	86,36	71	25	1610	1	-	25,5	1610	3	-	42,1	1210	5	-	-
18	98,3	91,42	75	25	1610	1	-	25,5	1610	3	-	42,1	1210	5	-	-
19	103,3	96,45	75	25	1610	1	-	25,5	1610	3	-	42,1	1615	5	-	-
20	108,4	101,49	75	25	1610	1	-	25,5	1610	3	-	42,1	1615	5	-	-
21	113,4	106,52	76	25	1610	1	-	25,5	1610	3	-	42,1	1615	5	-	-
22	118,0	111,55	76	25	1610	1	-	25,5	1610	3	-	42,1	1615	5	-	-
23	123,4	116,58	76	25	1610	1	-	25,5	1610	3	-	42,1	2012	5	-	-
24	128,3	121,61	90	32	2012	1	-	25,5	1610	3	-	42,1	2012	5	-	-
25	134,0	126,66	90	32	2012	1	90	32,0	2012	2	105	45,0	2517	4	-	-
26	139,0	131,70	90	32	2012	1	90	32,0	2012	2	110	45,0	2517	4	-	-
27	144,0	136,75	90	32	2012	1	90	32,0	2012	2	110	45,0	2517	4	-	-
28	148,7	141,78	90	32	2012	1	90	32,0	2012	2	110	45,0	2517	4	-	-
30	158,8	151,87	90	32	2012	1	90	32,0	2012	2	120	45,0	2517	4	-	-
38	199,2	192,24	100	32	2012	1	108	45,0	2517	2	-	-	-	-	-	-
45	235,0	227,58	100	32	2012	1	-	-	-	-	-	-	-	-	-	-
57	296,0	288,18	100	32	2012	1	-	-	-	-	-	-	-	-	-	-
76	392,1	384,16	100	32	2012	1	-	-	-	-	-	-	-	-	-	-
95	488,5	480,14	110	45	2517	1	-	-	-	-	-	-	-	-	-	-
114	584,1	576,13	110	45	2517	1	-	-	-	-	-	-	-	-	-	-

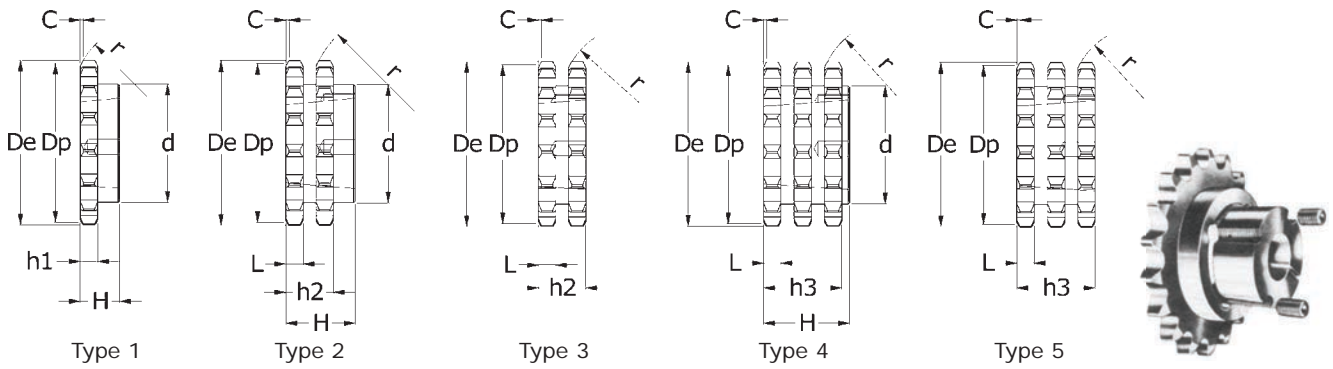

Kæde			Bøsningshjul					
Deling (pitch)	Indv. bredde	Rulle Ø	Radius r	Radius brd. C	Tandbredde h ₁	Tandbredde L	Tandbredde h ₂	Tandbredde h ₃
19,05	11,68	12,07	19	2	11,1	10,8	30,3	49,8

Antal tænder Z	De	Dp	Simplex				Duplex				Triplex			
			d	H	Bøsning	Type	d	H	Bøsning	Type	d	H	Bøsning	Type
13	87,5	79,59	60	25	1210	1								
14	93,6	85,61	70	25	1610	1								
15	99,8	91,63	70	25	1610	1	-	30,3	1610	3	-	49,8	1615	5
16	105,5	97,65	75	25	1610	1	-	30,6	1610	3	-	49,8	2012	5
17	111,5	103,67	76	25	1610	1	-	30,3	1610	3	-	49,8	2012	5
18	118,0	109,71	90	32	2012	1	90	32	2012	2	-	49,8	2012	5
19	124,2	115,75	90	32	2012	1	90	32	2012	2	-	49,8	2012	5
20	129,7	121,78	90	32	2012	1	108	45	2517	2	-	49,8	2012	5
21	136,0	127,82	102	45	2517	1	108	45	2517	2	-	49,8	2517	5
22	141,8	133,86	102	45	2517	1	108	45	2517	2	-	49,8	2517	5
23	149,0	139,90	108	45	2517	1	108	45	2517	2	-	49,8	2517	5
24	153,9	145,94	108	45	2517	1	108	45	2517	2	-	49,8	2517	5
25	160,0	152,00	108	45	2517	1	108	45	2517	2	-	49,8	2517	5
26	165,9	158,04	108	45	2517	1	108	45	2517	2	-	49,8	2517	5
27	172,3	164,00	108	45	2517	1	108	45	2517	2	140	51	3020	4
28	178,0	170,13	108	45	2517	1	108	45	2517	2	140	51	3020	4
30	190,5	182,25	108	45	2517	1	108	45	2517	2	140	51	3020	4
38	239,0	230,69	108	45	2517	1	140	51	3020	2	140	51	3020	4
45	282,5	273,10	108	45	2517	1	140	51	3020	2	140	51	3020	4
57	355,4	345,81	108	45	2517	1	140	51	3020	2	140	51	3020	4
76	469,9	460,99	108	45	2517	1	140	51	3020	2	140	51	3020	4
95	585,1	576,17	108	45	2517	1	140	51	3020	2	140	51	3020	4
114	700,6	691,36	108	64	2525	1	140	51	3020	2	140	51	3020	4

Bøsningshjul 16B-

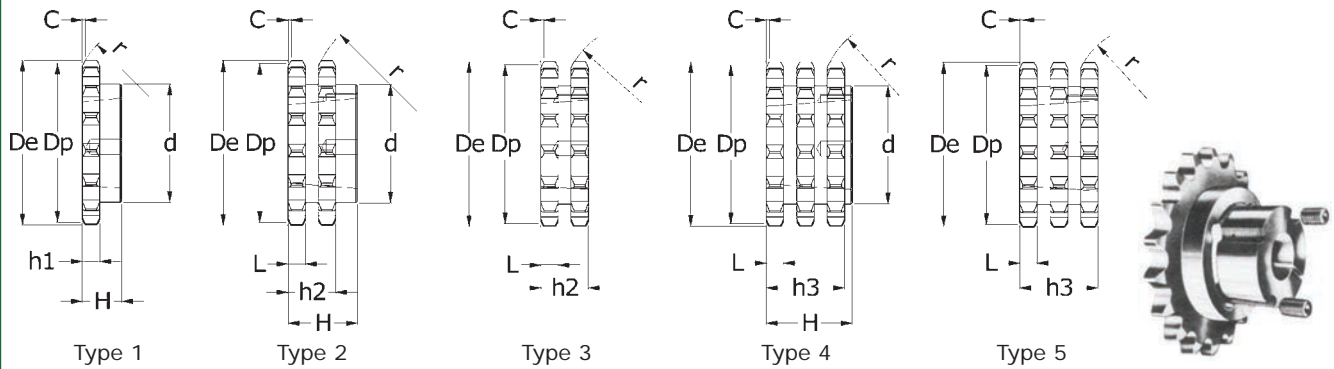

Kæde			Bøsningshjul					
Deling (pitch)	Indv. bredde	Rulle Ø	Radius r	Radius brd. C	Tandbredde h ₁	Tandbredde L	Tandbredde h ₂	Tandbredde h ₃
25,4	17,02	15,88	26	2,5	16,2	15,88	47,7	79,6

Antal tænder Z	De	Dp	Simplex				Duplex				Triplex			
			d	H	Bøsning	Type	d	H	Bøsning	Type	d	H	Bøsning	Type
13	117,0	106,12	73	25	1610	1	-	47,7	2012	3				
14	125,0	114,15	76	25	1610	1								
15	133,0	122,17	76	25	1610	1	-	47,7	2012	3				
16	141,0	130,20	90	32	2012	1								
17	149,0	138,22	90	32	2012	1	-	47,7	2517	3	-	79,6	2517	5
18	157,0	146,28	108	45	2517	1								
19	165,2	154,33	108	45	2517	1	-	47,7	2517	3	-	79,6	3020	5
20	173,2	162,38	108	45	2517	1								
21	181,2	170,43	110	45	2517	1	140	51	3020	2	-	79,6	3030	5
22	189,3	178,48	110	45	2517	1								
23	197,5	186,53	110	45	2517	1	140	51	3020	2	-	79,6	3525	5
24	205,5	194,59	110	45	2517	1								
25	213,5	202,66	110	45	2517	1	140	51	3020	2	-	79,6	3525	5
26	221,6	210,72	110	45	2517	1								
27	229,6	218,79	110	45	2517	1	140	51	3020	2	-	79,6	3525	5
28	237,7	226,85	110	45	2517	1								
30	254,0	243,00	140	51	3020	1	140	51	3020	2	-	79,6	3525	5
38	320,7	307,59	140	51	3020	1	140	51	3020	2	-	79,6	3525	5
45	377,1	364,13	140	51	3020	1	140	51	3020	2	216	79,6	4030	4
57	474,0	461,07	140	51	3020	1	175	65	3525	2	216	79,6	4030	4
76	627,0	614,65	140	51	3020	1	175	65	3525	2	216	79,6	4030	4
95	781,1	768,22	140	51	3020	1	215	65	3525	2	240	79,6	4030	4
114	934,3	921,81	140	76	3030	1	215	102	4040	2				

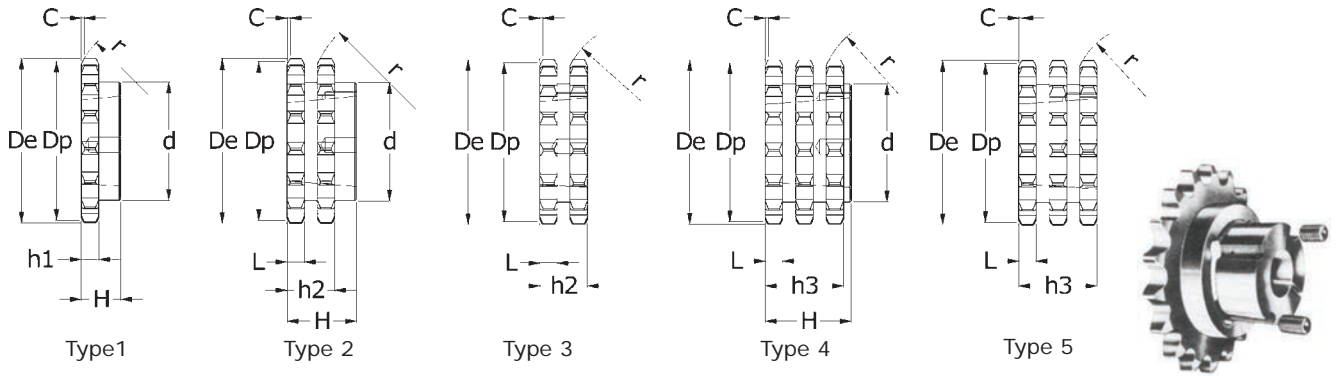

Kæde			Bøsningshjul					
Deling (pitch)	Indv. bredde	Rulle Ø	Radius r	Radius brd. C	Tandbredde h ₁	Tandbredde L	Tandbredde h ₂	Tandbredde h ₃
31,75	19,56	19,05	32	3,5	18,5	18,2	54,6	91

Antal tænder Z	De	Dp	Simplex			
			d	H	Bøsning	Type
13	147,8	132,65	90	32	2012	1
14	157,8	142,68	90	32	2012	1
15	167,9	152,72	108	45	2517	1
16	177,9	162,75	108	45	2517	1
17	187,9	172,78	108	45	2517	1
18	198,0	182,85	108	45	2517	1
19	208,1	192,91	108	45	2517	1
20	218,1	202,98	108	45	2517	1
21	228,2	213,04	108	45	2517	1
22	238,3	223,11	108	45	2517	1
23	248,3	233,17	108	45	2517	1
24	258,4	243,23	108	45	2517	1
25	268,5	253,33	108	45	2517	1
27	288,6	273,40	150	51	3020	1
30	318,9	303,75	150	51	3020	1
38	399,6	384,49	160	51	3020	1
45	470,3	455,17	160	51	3020	1
57	591,5	576,36	160	51	3020	1
76	783,5	768,32	160	51	3020	1

Kædehjul med boret nav

Kædehjulene er med induktionshærdede tænder (45-55 HRC)
Center i noten er placeret på tandens centerlinie.

Mål på not og pinolhuller for færdigborede kædehjul side 53-58

D (H7)	b (H9)	T	M
10	4	D +1,8 (+0,1/0)	M3
11	4	D +1,8 (+0,1/0)	M3
12	4	D +1,8 (+0,1/0)	M3
14	5	D +2,3 (+0,1/0)	M4
16	5	D +2,3 (+0,1/0)	M4
18	6	D +2,8 (+0,1/0)	M5
19	6	D +2,8 (+0,1/0)	M5
20	6	D +2,8 (+0,1/0)	M5
22	6	D +2,8 (+0,1/0)	M5
24	8	D +3,3 (+0,2/0)	M6
25	8	D +3,3 (+0,2/0)	M6
28	8	D +3,3 (+0,2/0)	M6
30	8	D +3,3 (+0,2/0)	M6
32	10	D +3,3 (+0,2/0)	M8
35	10	D +3,3 (+0,2/0)	M8
38	10	D +3,3 (+0,2/0)	M8
40	12	D +3,3 (+0,2/0)	M10
42	12	D +3,3 (+0,2/0)	M10
45	14	D +3,8 (+0,2/0)	M12
48	14	D +3,8 (+0,2/0)	M12
50	14	D +3,8 (+0,2/0)	M12
60	18	D +4,4 (+0,2/0)	M12
65	18	D +4,4 (+0,2/0)	M12
70	20	D +4,9 (+0,2/0)	M12

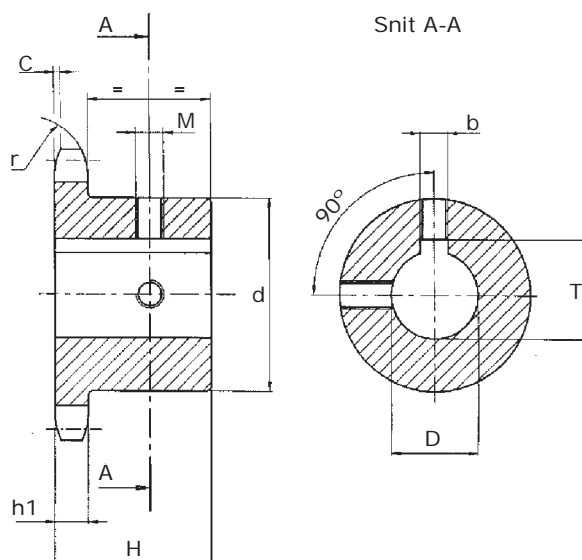

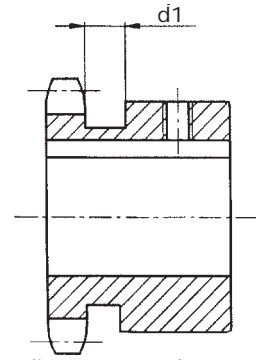
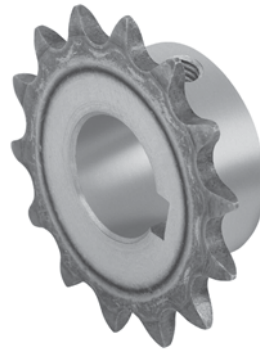
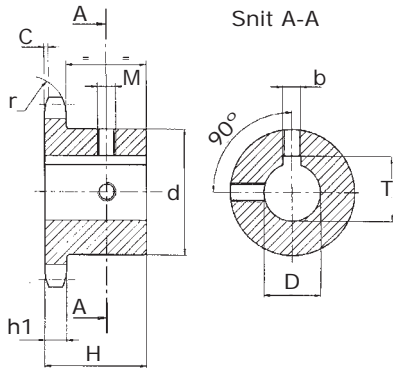

Mål for not og pinolhul b, T og M se side 52

Navdiameter mærket med *

Kæde			Kædehjul			
Deling (pitch)	Indv. bredde	Rulle Ø	Radius r	Radius brd. C	Tandbredde h ₁	d mærket med *
9,525	5,72	6,35	10	1	5,3	5,5

Materiale C 45 E - UNI -EN 10083-1
Z=tandantal

Z	D	H	d	
10	10	22	24	
	11		26	
	12		29	
	14		24	
11	12	25	26	
	14		29*	
	15		30*	
	16		31*	
12	10	25	25	
	12		26	
	14		29	
	15		30	
13	16	25	31*	
	18		35*	
	10		28	28
	12			29
14	30			
15	31			
14	16	25	35*	
	18		31	
	19		35	
	12		25	34
14	35			
15	36			
16	38			
15	18	25	42*	
	19		35	
	20		36	
	22		38	
16	24	28	37	
	25		42*	
	12		28	37
	14			37
15	37			
16	37			
18	18	28	37	
	19		37	
	20		37	
	22		37	
24	24	30	60	
	25		60	
	28		60	
	30		60	

Z	D	H	d
17	12	28	40
	14		
	15		
	16		
	18		
	19		
	20		
	22		
	24		
	25		
18	12	28	43
	14		
	15		
	16		
	18		
	19		
	20		
	22		
	24		
	25		
19	12	28	45
	14		
	15		
	16		
	18		
	19		
	20		
	22		
	24		
	25		
20	12	28	46
	14		
	15		
	16		
	18		
	19		
21	15	28	48
	16		
	18		
	19		
	20		
	22		

Z	D	H	d
21	24	28	48
	25		
22	15	28	50
	16		
	18		
	19		
	20		
	22		
	24		
23	15	28	52
	16		
	18		
	19		
	20		
	22		
24	15	28	54
	16		
	18		
	19		
	20		
	22		
25	16	28	57
	18		
	19		
	20		
	22		
30	20	30	60
	22		
	24		
	28		

Kædehjul med boret nav 08B-

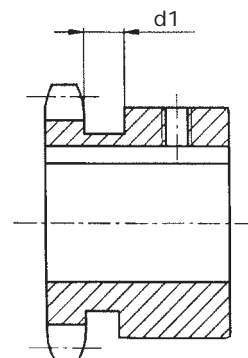
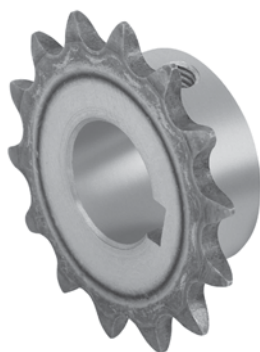
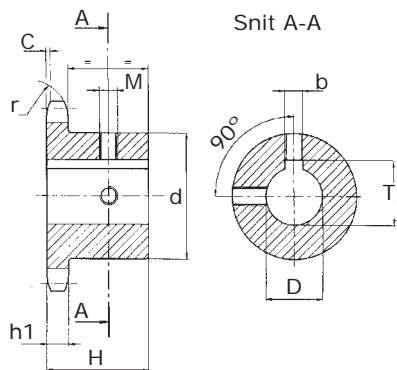

Mål for not og pinohul b, T og M se side 52

Navdiameter mærket med *

Kæde			Kædehjul			
Deling (pitch)	Indv. bredde	Rulle Ø	Radius r	Radius brd. C	Tandbredde h ₁	d mærket med *
12,7	7,8	8,5	13	1,3	7,2	6,5

Materiale C 45 E - UNI -EN 10083-1

Z=tandantal

Z	D	H	d
10	12	25	26
	14		29
	15		30
	16		31
11	12	25	29
	14		30
	15		31
	16		34
	18		35
	19		35
12	12	28	33
	14		35
	15		36
	16		38
	18		41*
	19		42*
	20		
	22		
	24		
	25		
13	12	28	37
	14		
	15		
	16		
	18		
	19		
	20		
	22		
	24		42
	25		45*
14	12	28	41
	14		
	15		
	16		
	18		
	19		
	20		
	22		
	24		
	25		
15	12	28	45
	14		45

Z	D	H	d
15	15	28	45
	16		
	18		
	19		
	20		
	22		
	24		
	25		
	28		47
	30		49
16	15	28	50
	16		
	18		
	19		
	20		
	22		
	24		
	25		
	28		
	30		53
17	15	28	52
	16		
	18		
	19		
	20		
	22		
	24		
	25		
	28		
	30		
18	16	28	56
	18		
	19		
	20		
	22		
	24		
	25		
	28		
	30		
	32		
35			

Z	D	H	d		
18	38	28	56		
	16				
	18				
	19				
	20				
	22				
	24				
	25				
	28				
	30				
	32				
	35				
	38				
	19		16	28	60
18					
19					
20					
22					
24					
25					
28					
30					
32					
35					
38					
20		16	28		64
		18			
	19				
	20				
	22				
	24				
	25				
	28				
	30				
	32				
	35				
	38				
	21	16		28	68
		18			
19					
20					
22					
24					
25					
28					
30					
32					
32					
38					
22		16	28		70
		18			
	19				
	20				
	24				

Z	D	H	d
22	28	28	70
	30		
	32		
	35		
	38		
	19		
23	20	28	70
	22		
	24		
	25		
	28		
	32		
	35		
	38		
	19		
	24		20
22			
24			
25			
28			
30			
32			
35			
38			
19			
25	20	28	70
	22		
	24		
	25		
	28		
	30		
	32		
	35		
	38		
	25		
30	28	30	80
	30		
	32		
	35		
	38		

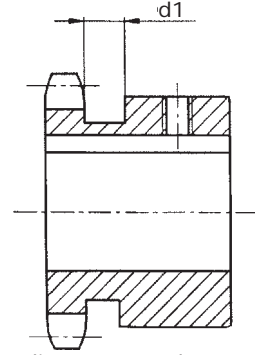
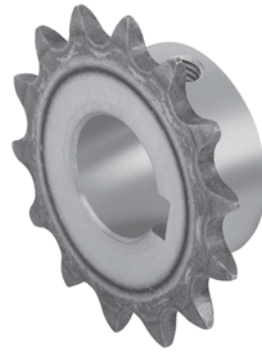
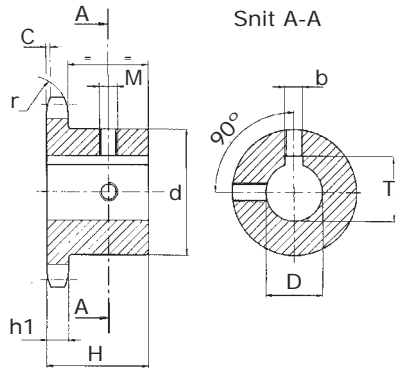

Mål for not og pinohul b, T og M se side 52

Navdiameter mærket med *

Kæde			Kædehjul			
Deling (pitch)	Indv. bredde	Rulle Ø	Radius r	Radius brd. C	Tandbredde h ₁	d mærket med *
15,875	9,7	10	16	1,6	9,1	7

Materiale C 45 E - UNI -EN 10083-1
Z=tandantal

Z	D	H	d
10	15	25	35
	16		
	19		
	20		
	24		
11	15	30	42*
	16		
	18		
	19		
	20		
	24		
	25		
12	15	30	42
	16		
	18		
	19		
	20		
	22		
	24		
	25		
	28		
	30		
13	15	30	47
	16		
	18		
	19		
	20		
	22		
	24		
	25		
	28		
	30		
14	15	30	52
	16		
	18		
	19		
	20		
	22		
	24		
	25		

Z	D	H	d
14	28	30	52
	30		
	32		
	19		
	20		
15	22	30	57
	24		
	25		
	28		
	30		
	32		
	35		
	19		
16	20	30	60
	22		
	24		
	25		
	28		
	30		
	32		
	35		
	38		
	19		
17	22	30	60
	24		
	25		
	28		
	30		
	32		
	35		
	38		
	19		
	18		
22			
24			
25			
28			
30			
32			
35			
38			
40			

Z	D	H	d			
18	42	30	70			
	19					
	20					
	22					
	24					
	25					
	28					
	30					
	32					
	35					
19	28	30	70			
	30					
	32					
	35					
	38					
	40					
	42					
	20			19	30	75
				20		
				22		
24						
25						
28						
30						
32						
35						
38						
21	40	30	75			
	42					
	19					
	20					
	22					
	24					
	25					
	28					
	30					
	32					
22	19	30	80			
	20					
	22					
	24					
	25					
	28					

Z	D	H	d
22	30	30	80
	32		
	35		
	38		
	40		
	42		
23	19	30	80
	20		
	22		
	24		
	25		
	28		
	30		
	32		
	35		
	38		
25	19	30	80
	20		
	22		
	24		
	25		
	28		
	30		
	32		
	35		
	38		
25	19	30	80
	20		
	22		
	24		
	25		
	28		

Kædehjul med boret nav 12B-

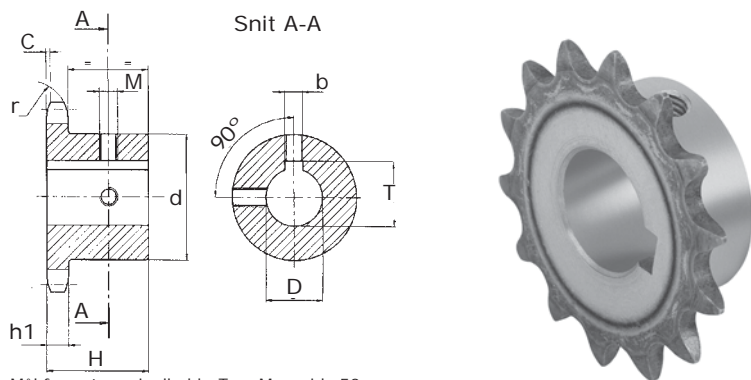

Mål for not og pinolhul b, T og M se side 52

Kæde			Kædehjul		
Deling (pitch)	Indv. bredde	Rulle Ø	Radius r	Radius brd. C	Tandbredde h ₁
19,05	11,68	12,07	19	2	11,1

Materiale C 45 E - UNI -EN 10083-1
Z=tandantal

Z	D	H	d
10	19	30	42
	20		
	24		
	25		
	28		
	30		
32			
11	19	35	46
	20		
	24		
	25		
	28		
	30		
32			
12	19	35	52
	20		
	22		
	24		
	28		
	30		
32			
13	19	35	58
	20		
	22		
	24		
	25		
	28		
30			
14	19	35	64
	20		
	22		
	24		
	25		
	28		
30			

Z	D	H	d
14	32	35	64
	35		
	38		
	40		
	67		
15	19	35	70
	20		
	22		
	24		
	25		
	28		
	30		
	32		
	35		
	38		
40			
16	19	35	75
	20		
	22		
	24		
	25		
	28		
	30		
	32		
	35		
	38		
40			
17	25	35	80
	28		
	30		
	32		
	35		
	38		
	40		
	42		
	45		
	48		
50			
18	25	35	80
	28		
	30		
	32		
	35		
	38		

Z	D	H	d
18	40	35	80
	42		
19	25	35	80
	28		
	30		
	32		
	35		
	38		
	40		
	42		
	45		
	48		
50			
20	25	35	80
	28		
	30		
	32		
	35		
	38		
	40		
	42		
	45		
	48		
50			
21	25	40	90
	28		
	30		
	32		
	35		
	38		
	40		
	42		
	45		
	48		
50			
22	25	40	90
	28		
	30		
	32		
	35		
	38		

Z	D	H	d
22	38	40	90
	40		
	42		
	45		
	48		
	50		
23	25	40	90
	28		
	30		
	32		
	35		
	38		
	40		
	42		
	45		
	48		
50			
24	25	40	90
	28		
	30		
	32		
	35		
	38		
	40		
	42		
	45		
	48		
50			
25	25	40	90
	28		
	30		
	32		
	35		
	38		
	40		
	42		
	45		
	48		
50			

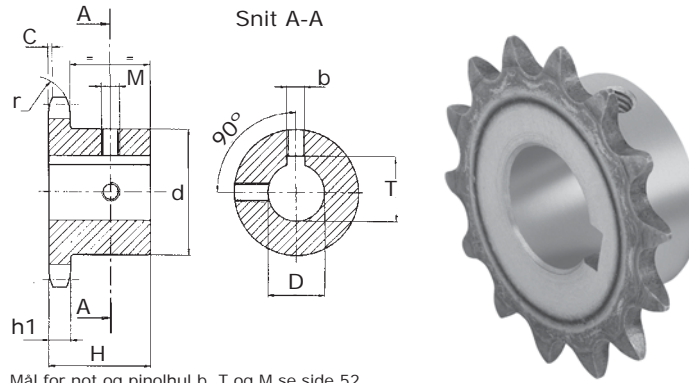

Mål for not og pinohul b, T og M se side 52

Kæde			Kædehjul		
Deling (pitch)	Indv. bredde	Rulle Ø	Radius r	Radius brd. C	Tandbredde h ₁
25,4	17,02	15,88	26	2,5	16,2

Materiale C 45 E - UNI -EN 10083-1
Z=tandantal

Z	D	H	d
11	25	40	61
	28		
	30		
	32		
	35		
	38		
	40		
	42		
12	25	40	69
	28		
	30		
	32		
	35		
	38		
	40		
13	25	40	78
	28		
	30		
	32		
	35		
	38		
	40		
	42		
13	25	40	84
	28		
	30		
	32		
	35		
	38		
	40		
	42		
15	25	40	92
	28		
	30		
	32		
	35		
	38		
	40		
	42		

Z	D	H	d
15	30	40	92
	32		
	35		
	38		
	40		
	42		
	45		
	48		
16	25	45	100
	28		
	30		
	32		
	35		
	38		
	40		
	42		
17	25	45	100
	28		
	30		
	32		
	35		
	38		
	40		
	42		
18	25	45	100
	28		
	30		
	32		
	35		
	38		
	40		
	42		

Z	D	H	d
18	48	45	100
	50		
19	25	45	100
	28		
	30		
	32		
	35		
	38		
	40		
	42		
20	25	45	100
	28		
	30		
	32		
	35		
	38		
	40		
	42		
21	25	50	110
	28		
	30		
	32		
	35		
	38		
	40		
	42		
22	25	50	110
	28		
	30		
	32		
	35		

Z	D	H	d
22	38	50	110
	40		
	42		
	45		
	48		
23	25	50	110
	28		
	30		
	32		
	35		
	38		
	40		
	42		
24	25	50	110
	28		
	30		
	32		
	35		
	38		
	40		
	42		
24	25	50	110
	28		
	30		
	32		
	35		
	38		
	40		
	42		

Kædehjul med boret nav 20B-

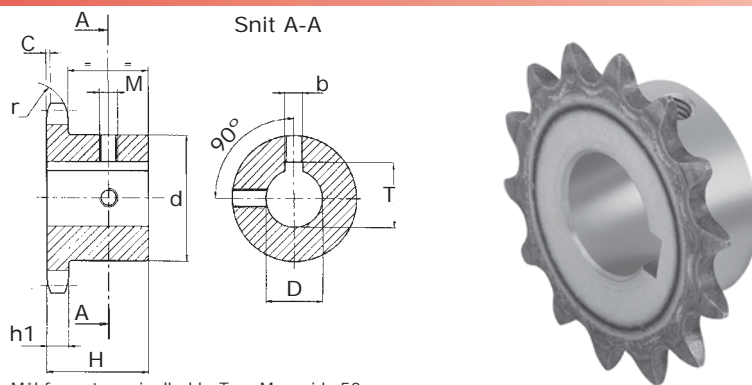

Mål for not og pinolhul b, T og M se side 52

Deling (pitch)	Kæde		Kædehjul		
	Indv. bredde	Rulle Ø	Radius r	Radius brd. C	Tandbredde h ₁
31,75	19,56	19,05	32	3,5	18,5

Materiale C 45 E - UNI -EN 10083-1

Z=tandantal

Z	D	H	d
9	25	40	63
	30		
	32		
	35		
	38		
10	25	40	70
	30		
	32		
	35		
	38		
11	25	40	77
	28		
	30		
	32		
	35		
	38		
	40		
	42		
	45		
	50		
60	93		
12	25	45	88
	28		
	30		
	32		
	35		
	38		
	40		
	42		
	45		
	50		
13	25	45	98
	28		
	30		

Z	D	H	d
13	32	45	98
	35		
	38		
	40		
	42		
	45		
	48		
14	32	45	108
	35		
	38		
	40		
	42		
	45		
	48		
	50		
60			
15	32	45	118
	35		
	38		
	40		
	42		
	45		
	60		
16	38	50	120
	40		
	42		
	45		
	48		
	50		
	60		
	70		

Z	D	H	d
17	38	50	120
	40		
	42		
	45		
	48		
	50		
	60		
	70		
18	38	50	120
	40		
	42		
	45		
	48		
	50		
	60		
	70		
19	38	50	120
	40		
	42		
	45		
	48		
	50		
	70		
20	38	50	120
	40		
	42		
	45		
	48		
	50		
	60		
	70		

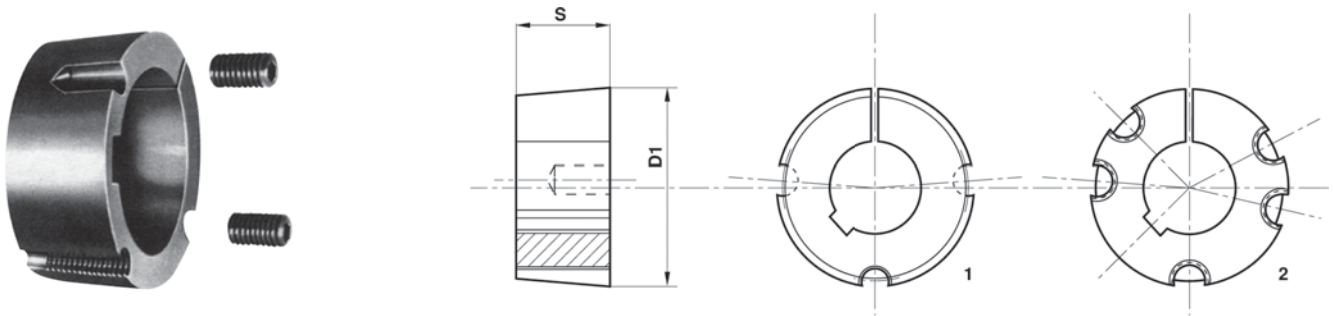

Bøsning	Boring * reduceret nothøjde - se tabel 2	Tilspændingsmoment Nm	Skrue	D1	Type	S	Vægt kg
1008	9 10 11 12 14 16 18 19 20 22 24 25	5,6	1/4" x 1/2"	35,0	1	22,3	0,16
1108	9 10 11 12 14 16 18 19 20 22 24 25 28*	5,6	1/4" x 1/2"	38,0	1	22,3	0,16
1210	11 12 14 16 18 19 20 22 24 25 28 30 32	20	3/8" x 5/8"	47,5	1	25,4	0,32
1215	14 19 20 24 25 28	20	3/8" x 5/8"	47,5	1	38,1	0,50
1610	14 16 18 19 20 22 24 25 28 30 32 35 38 40* 42*	20	3/8" x 5/8"	57,0	1	25,4	0,41
1615	14 16 18 19 20 22 24 25 28 30 32 35 38 40* 42*	20	3/8" x 5/8"	57,0	1	38,1	0,60
2012	14 16 18 19 20 22 24 25 28 30 32 35 38 40 42 45 48 50*	30	7/16" x 7/8"	70,0	1	31,8	0,75
2517	16 18 19 20 22 24 25 28 30 32 35 38 40 42 45 48 50 55 60 65*	50	1/2" x 1"	85,5	1	44,5	1,06
3020	25 28 30 32 35 38 40 42 45 48 50 55 60 65 70 75	90	5/8" x 1 1/4"	108,0	1	50,8	2,50
3030	35 38 40 42 45 48 50 55 60 65 70 75	90	5/8" x 1 1/2"	108,0	1	76,2	3,75
3525	35 38 40 42 45 48 50 55 60 65 70 75 80	115	1/2" x 1 1/2"	127,0	2	64,9	4,20
3535	35 38 40 42 45 48 50 60 65 70 75 80 85 90*	115	1/2" x 1 1/2"	127,0	2	88,9	5,13
4030	40 42 45 48 50 55 60 65 70 75 80 85 90 100*	170	5/8" x 1 3/4"	146,0	2	76,2	6,75
4040	40 42 45 48 50 55 60 65 70 75 80 85 90 100*	170	5/8" x 1 3/4"	146,0	2	101,6	7,68
4545	55 60 65 70 75 80 85 90 100*	190	3/4" x 2"	162,0	2	115,0	10,56
5050	70 75 80 85 90 100 105 110 115 120 125	270	7/8" x 2 1/4"	177,6	2	127,0	15,17

Tabel 2 - * Reduceret nothøjde

D	b Js9	t
Over 10 til 12	4	D+1,8
- 12 - 17	5	D+2,3
- 17 - 22	6	D+2,8
- 22 - 30	8	D+3,3
- 30 - 38	10	D+3,3
- 38 - 44	12	D+3,3
- 44 - 50	14	D+3,8
- 50 - 58	16	D+4,3
- 58 - 65	18	D+4,4
- 65 - 75	20	D+4,9
- 75 - 85	22	D+5,4
- 85 - 95	25	D+5,4
- 95 - 110	28	D+6,4
- 110 - 130	32	D+7,4

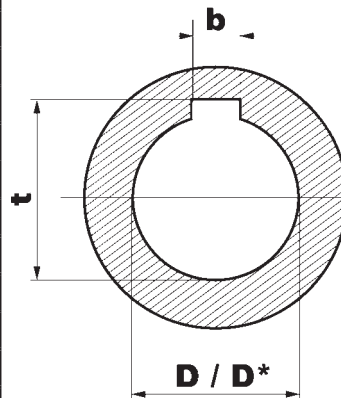

D*	b	t
28*	8	D+1,3
35*	10	D+1,3
40*/42*	12	D+1,3
50*	14	D+2,8
65*	18	D+2,8
90*	25	D+3,4
100*	28	D+5,4



*BS Winner GT4
Standardkæde
side 9-10*

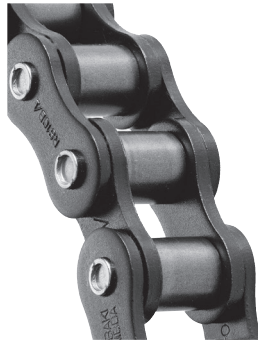

*BS Lambda
vedligeholdelsesfri kæde
side 11*



*BS PC til
korrosive miljøer
side 12*



*BS SS til
korrosive miljøer
side 13*



*BS N.E.P. til
korrosive miljøer
side 14*



*ANSI G7 standard
side 15-16*



*Medbringere
side 17-22*



*Kædestrammere
side 26*



*Kædehjul med nav
side 27-36*



*Pladehjul
side 37-45*



*Bøsningshjul
side 46-51
Taperbøsninger for do.
side 59*

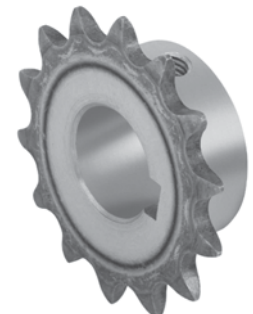

*Færdigborede navhjul
side 52-58*

